

vtech®

Handleiding

Kidi Smart Glow Art



INLEIDING

Gefeliciteerd met uw aankoop van de **Kidi Smart Glow Art** van **VTech®**. Wij van **VTech®** doen ons uiterste best goede producten te maken die leuk en leerzaam zijn voor uw kind. Mocht u nog vragen of opmerkingen hebben, neemt u dan a.u.b. contact op met onze klantenservice: telefoonnummer: (0031) (0)495-459123 / e-mail: klantenservice@vtechnl.com

De **Kidi Smart Glow Art** van **VTech®** bedien je door middel van je stem! Deze speaker herkent 10 verschillende commando's. Personaliseer de speaker door middel van de twee bijgeleverde neon markers en maak magische tekeningen in combinatie met het sfeerlicht. Vraag Kidi om meer dan 200 verschillende moppen, rijmpjes, weetjes, wijze woorden en tekeningen! Luister naar jouw favoriete muziek door middel van de Bluetooth®-speaker en ontdek 7 te gekke activiteiten! Magisch speelplezier met de **Kidi Smart Glow Art!**

INHOUD VAN DE DOOS

- Eén **VTech® Kidi Smart Glow Art**
- Eén audiokabel
- Twee uitwisbare neon markers
- Eén reinigingsdoekje
- Eén handleiding
- Eén kaart met spraakbesturing commando's
- 4 AA/LR6 demonstratiebatterijen

De **Kidi Smart Glow Art** is voorzien van een metallic coating die niet-geleidend is.

WAARSCHUWING:

Alle verpakkingsmaterialen, zoals plakband, plastic, demolabel, verpakkingsslotjes, tie-wraps, koorden, schroeven enz., maken geen deel uit van het product en dienen voor de veiligheid van uw kind te worden verwijderd.

Het speelgoed mag alleen aangesloten worden op een Klasse II apparaat (gekenmerkt door het volgende symbool ).

Losmaken van de verpakingsslotjes:

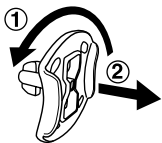

- ① Draai het verpakingsslotje.
- ② Neem het verpakingsslotje uit de houder en gooi het weg bij het afval.

FUNCTIES

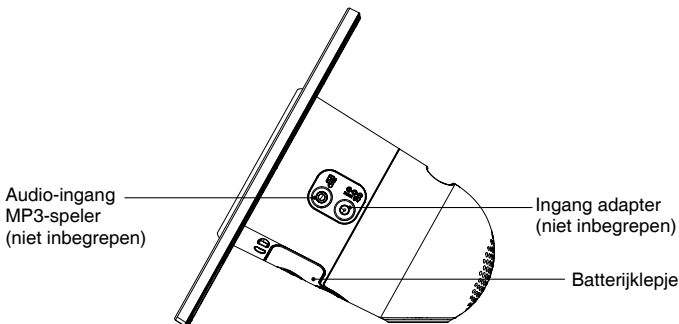
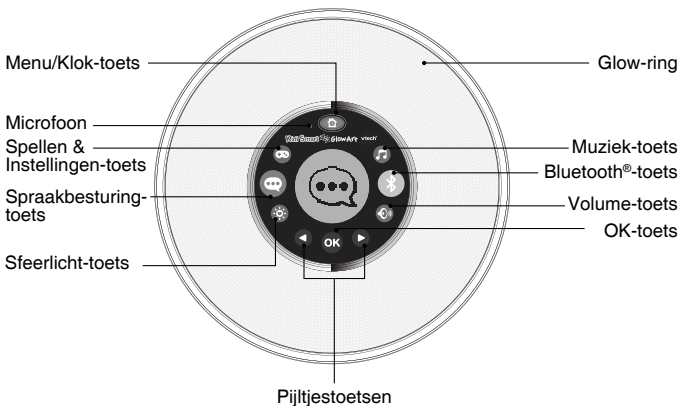

Toetsen	Omschrijving
 Menu/Klok-toets	<ul style="list-style-type: none"> • Kidi Smart Glow Art aanzetten Druk op deze toets om de Kidi Smart Glow Art aan te zetten. • Terugkeren naar de klokstand Druk op deze toets om terug te keren naar het vorige scherm. Blijf herhaaldelijk op deze toets drukken om terug te keren naar de klokstand. • Slaaptimer en stand-by inschakelen Druk tijdens de klokstand op deze toets om de slaaptimer in te stellen. Of houd de toets 2 seconden ingedrukt om de stand-by modus in te schakelen. • Stand-by uitschakelen Druk op deze toets wanneer de Kidi Smart Glow Art op stand-by staat om het apparaat weer in te schakelen.
 Spraakbesturing-toets	<p>Druk op deze toets om de Kidi Smart Glow Art te bedienen met je stem door middel van 10 spraakbesturing commando's (zie bladzijde 14).</p>
 Bluetooth®-toets	<p>Druk op deze toets om de Bluetooth® in te schakelen en verbinding te maken met een externe muzikspeler. Wanneer het blauwe lichtje knippert is het apparaat klaar om verbinding te maken. Wanneer de verbinding is gelukt, blijft het lichtje branden.</p>
 Spellen & Instellingen-toets	<p>Druk op deze toets om te bladeren door de spellen, keuzehelper of instellingen.</p>

 Muziek-toets	<p>Druk op deze toets om naar de 3 ingebouwde liedjes, rustgevende muziek of naar je eigen muziek te luisteren vanaf een externe muzikspeler.</p>
 Sfeerlicht-toets	<p>Druk op deze toets om het sfeerlicht aan te zetten, feller te maken of uit te zetten. Druk op de pijltjestoetsen om het sfeerlicht te veranderen.</p>
 Volume-toets	<p>Druk op deze toets om het volumemenu te openen. Druk vervolgens op de pijltjestoetsen om het volume aan te passen.</p>
 Pijltjestoetsen	<p>Druk op de pijltjestoetsen om een keuze te maken. Wanneer je muziek luistert, kun je het volgende liedje kiezen door op deze toets te drukken. (Dit is niet mogelijk wanneer er een externe muzikspeler is aangesloten).</p>
 OK-toets	<p>Druk op deze toets om je keuze te bevestigen. Wanneer je muziek luistert, kun je de muziek pauzeren of hervatten door op deze toets te drukken. (Dit is niet mogelijk wanneer er een externe muzikspeler is aangesloten).</p> <p>Druk tijdens de klokstand op deze toets en de Kidi Smart Glow Art vertelt je hoe laat het is.</p>
 Audio-ingang MP3-speler	<p>Sluit je MP3-speler (niet inbegrepen) aan op de Kidi Smart Glow Art met behulp van de bijgesloten audiokabel om naar je favoriete muziek te luisteren.</p>
 Ingang adapter	<p>Sluit hier een VTech® 6V AC/DC adapter aan (apart verkrijgbaar).</p>

HOE PLAATS JE DE BATTERIJEN?

De **Kidi Smart Glow Art** werkt op 4 'AA' (LR6) batterijen of een 6V adapter (apart verkrijgbaar). Wij raden het gebruik van een 6V **VTech®** adapter aan.

- Zet het speelgoed **UIT**.
- Open het batterijklepje aan de onderkant van de **Kidi Smart Glow Art**. Gebruik hiervoor een schroevendraaier.
- Wanneer er gebruikte of lege batterijen aanwezig zijn, verwijder deze dan uit het batterijenvak.
- Plaats 4 nieuwe 'AA' batterijen volgens de afbeelding in het batterijenvak. Voor optimale prestaties bevelen wij alkaline batterijen aan.
- Plaats het klepje terug en maak het goed vast.
- Nu is het speelgoed klaar voor gebruik.

Opmerking: Wegens milieuvriendelijke redenen raden wij het gebruik van een adapter aan.

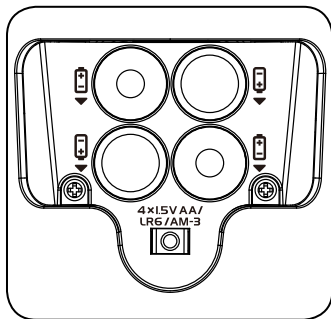
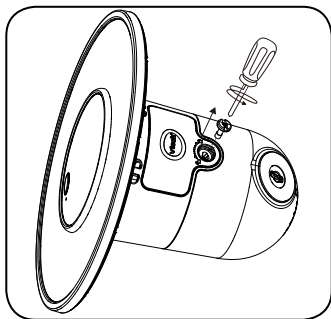

Attentie

- Voor optimale prestaties bevelen wij alkaline batterijen aan.
- Gebruik alleen het type en de soort batterijen die in deze handleiding staan vermeld.
- Gebruik slechts één type batterijen tegelijk.
- Gebruik nooit nieuwe en oude batterijen samen.
- Gebruik nooit beschadigde batterijen.
- Plaats de batterijen volgens de polen (+,-) om lekkage te voorkomen.

- De contactklemmen van de voeding mogen niet kortgesloten worden.
- Verwijder lege of zwakke batterijen uit het speelgoed.
- Indien het speelgoed langere tijd niet zal worden gebruikt, is het aan te bevelen de batterijen te verwijderen.
- Gooi batterijen niet weg in vuur of in de natuur.
- Probeer nooit gewone (niet oplaadbare) batterijen te herladen.
- Haal oplaadbare batterijen eerst uit het speelgoed en laad ze daarna buiten het speelgoed op.
- Het opladen of verwijderen van batterijen dient altijd onder toezicht van een volwassene te gebeuren.

WAARSCHUWING:

Batterijen dienen door een volwassene geplaatst te worden. Houd batterijen buiten het bereik van kinderen.

Milieu

Verwijdering van batterijen en product



Het symbool van een doorgekruiste container geeft aan dat het product en de batterijen niet met het normale huisafval mogen worden weggegooid omdat deze stoffen bevatten die schadelijk kunnen zijn voor het milieu en de gezondheid. Lever het product en/of de batterijen aan het eind van hun levenscyclus in bij een officieel aangewezen inzamelpunt.

Win advies in bij de plaatselijke autoriteiten voor informatie over speciale plaatsen voor Klein Chemisch Afval (K.C.A.), waar u gebruikte batterijen en/of producten kunt inleveren.

De chemische symbolen Hg, Cd of Pb geven aan dat het kwik- (Hg), cadmium- (Cd) of loodgehalte (Pb) in de batterij hoger is dan de referentieniveaus in de Richtlijn 2006/66/EC.



De balk geeft aan dat het product na 13 augustus 2005 op de markt werd gebracht.

Help het milieu door uw product en/of batterijen op een verantwoordelijke manier weg te gooien.

Kijk voor meer informatie op:

www.stibat.nl

HET AANSLUITEN VAN EEN AC/DC ADAPTER

- Zet het apparaat UIT.
- Zoek de adapteringang aan de zijkant van het speelgoed.
- Steek de adapterpin in de adapteringang.
- Steek de adapterstekker in het stopcontact.
- Zet het speelgoed weer AAN.

Let op: Koppel de adapter los wanneer het speelgoed voor langere tijd niet wordt gebruikt.

STANDAARD RICHTLIJNEN VOOR SPEELGOED MET EEN ADAPTER

- Wij raden het gebruik van een **VTech®** adapter aan (DC 6V) conform de richtlijn EN 61558.
- Het speelgoed dient alleen gebruikt te worden met een adapter die geschikt is voor speelgoed.
- De adapter is geen speelgoed.
- Het speelgoed is niet bedoeld voor kinderen jonger dan 3 jaar.
- Sluit het speelgoed niet aan op meer dan het aanbevolen aantal stroomvoorzieningen.
- Maak aangesloten speelgoed nooit schoon met vocht.
- Controleer de adapter regelmatig op beschadigingen aan de kabel, stekkers, het omhulsel en andere onderdelen. In geval van schade mag de adapter niet op het speelgoed worden aangesloten totdat de schade is hersteld.

Let op:

Als het speelgoed niet meer werkt of het geluid zachter wordt, kan dit aan de adapterverbinding liggen. Zet het speelgoed UIT en haal de adapter even uit het stopcontact. Steek de adapter weer in het stopcontact en zet het speelgoed weer AAN. Als het probleem zich blijft voordoen, kan de adapter mogelijk defect zijn.







BEGINNEN MET SPELEN

Demo-stand

Wanneer de **Kidi Smart Glow Art** wordt aangezet en er een demo-animatie op het scherm verschijnt, steek dan de audiokabel in de audio-ingang om de demo-stand te verlaten en naar de normale speelstand te gaan.

Let op: Druk op de menu/klok-toets om de **Kidi Smart Glow Art** aan te zetten. Wanneer je het speelgoed voor de eerste keer aan zet, wordt er gevraagd om de tijd in te stellen.

Datum instellen

- Druk op de menu/klok-toets  om naar het vorige onderdeel te gaan of druk op de OK-toets  om naar het volgende onderdeel te gaan en stel de dag, maand en het jaar in.
- Druk op de pijltjestoetsen   om de datum aan te passen.
- Kies het vinkje  en druk op de OK-toets  om je instellingen op te slaan. Druk op de pijltjestoetsen   en kies het ongedaan maken-icoontje  om de datumweergave (DD/MM/JJJJ of MM/DD/JJJJ) aan te passen of de datum opnieuw in te stellen.



Tijd instellen



- Druk op de menu/klok-toets  om naar het vorige onderdeel te gaan of druk op de OK-toets  om naar het volgende onderdeel te gaan en stel de uren en minuten in.
- Druk op de pijltjestoetsen   om de tijd aan te passen.
- Kies het vinkje  en druk op de OK-toets  om je instellingen op te slaan. Druk op de pijltjestoetsen   en kies het ongedaan maken-icoontje  om de tijdsweergave (12u/24u) aan te passen of de tijd opnieuw in te stellen.



Stand-by-stand

Om batterijen te sparen, schakelt de **Kidi Smart Glow Art** automatisch naar stand-by wanneer er enige tijd niet mee wordt gespeeld. Druk op de menu/klok-toets om handmatig naar de stand-by-stand te gaan wanneer je al in de klokstand zit. In de stand-by-stand zal de tijd worden weergegeven op het scherm. Het speelgoed kan weer geactiveerd worden door op de menu/klok-toets te drukken.

Volume regelen

Druk op de volume-toets  om het volume te regelen. Druk op de pijltjestoetsen   om het volume hoger of lager te zetten.



Sfeerlicht regelen

Druk op de sfeerlicht-toets  om het sfeerlicht aan te zetten, feller te maken of uit te zetten. Druk op de pijltjestoetsen   om het sfeerlicht te veranderen.

Bijna lege batterijen

Kort nadat het pictogram 'Bijna lege batterijen'  verschijnt, zal het speelgoed automatisch uitschakelen. Vervang de batterijen om verder te kunnen spelen.

ACTIVITEITEN

Activiteiten	Omschrijving
 Klokstand	<ul style="list-style-type: none">• Klokweergave is altijd zichtbaar• Verschillende klokweergaves (bevat zowel een digitale als analoge klok)• Gesproken tijd• Wekker
 Spraakbesturing	<ul style="list-style-type: none">• Meer dan 200 moppen, raadsels, weetjes, wijze woorden en tekeningen. Herkent 10 spraakbesturing commando's. De categorieën zijn:<ol style="list-style-type: none">1. Moppen2. Raadsels3. Wijze woorden4. Weetjes5. Tekeningen6. Geluksstatus7. Muziek afspelen8. Tijd9. Datum10. Sfeerlicht veranderen
 Muziek-stand	<ul style="list-style-type: none">• 3 ingebouwde gezongen liedjes• 5 rustgevende melodietjes• Luister naar je eigen muziek door jouw externe muzikspeler aan te sluiten of maak verbinding via Bluetooth®.



Spellen & Instellingen

Spellen



- 3 ingebouwde spellen die je reactievermogen trainen.
 1. Appels happen
 2. Vlinder doolhof
 3. Pijlsnelle fruitsalade

Keuzehelper



- 4 magische spellen die je helpen bij het maken van een keuze.
 1. Gooi een muntje op
 2. Keuzemaker
 3. Waarzegster
 4. Het magische rad

Instellingen



- Wekker
- Timer muzikspeler
- Contrast
- Datum
- Tijd
- Bluetooth® beveiliging



Bluetooth

- Verbind een Bluetooth® apparaat om muziek af te spelen via de **Kidi Smart Glow Art**.



Glow-ring









- 10 verschillende kleuren sfeerlicht
- 20 verschillende lichteffect-standen

Klokstand (Gesproken tijd)

Nadat je de tijd en datum hebt ingesteld of uit de stand-by-stand bent gegaan, zal de klok worden weergegeven.

Druk op de menu/klok-toets,  wanneer je bijvoorbeeld een activiteit aan het spelen bent, om terug te keren naar de klokstand.

Klokstand

- Druk tijdens de klokstand op de pijltjestoetsen   om de achtergrond van de klok te veranderen.
- Druk op de OK-toets  om de tijd te horen.
- Stel in hoelang het sfeerlicht en schermlicht blijft branden door op de menu/klok-toets  te drukken. Hier kun je instellen hoelang het duurt voordat het licht van **Kidi Smart Glow Art** uitschakelt en terugkeert naar de stand-by-stand. Druk op de pijltjestoetsen   om de tijd aan te passen en druk op de OK-toets  om te bevestigen.
- Houd de menu/klok-toets  ingedrukt om de stand-by-stand in te schakelen. Het sfeerlicht zal uitschakelen en het schermlicht zal gedimd worden.

Wekker

Wanneer je de wekker hebt ingesteld en deze vervolgens afgaat, kun je de wekker uitschakelen door op een toets te drukken. De wekker zal automatisch uitschakelen na 1 minuut.

Let op: Wanneer de batterijen zijn vervangen of de adapter losgekoppeld is geweest, dienen de tijd en datum opnieuw ingesteld te worden.

Spraakbesturing









Druk op de spraakbesturing-toets  om een commando in te spreken en je **Kidi Smart Glow Art** te besturen met jouw stem! Wanneer de ster praat, kan deze jouw commando's niet horen. Spreek het commando uit wanneer je het microfoontje ziet. De **Kidi Smart Glow Art** reageert op de volgende commando's:



		Lijst met commando's
1		Kidi, maak me aan het lachen!
2		Kidi, een raadsel!
3		Kidi, wijze woorden!
4		Kidi, grappig weetje!
5		Kidi, een tekening!
6		Kidi, geluksstatus!
7		Kidi, speel muziek!
8		Kidi, hoe laat is het?
9		Kidi, welke dag is het vandaag?
10		Kidi, verander van kleur!

Het kan voorkomen dat de **Kidi Smart Glow Art** jouw gesproken commando's niet goed herkent. Probeer dan de commando's met een andere toonhoogte of andere snelheid uit te spreken.

Spraakbesturing uitschakelen





Druk tijdens de spraakbesturing op de pijltjestoetsen   of de OK-toets  om de spraakbesturing uit te schakelen. Kies het vinkje  en druk op de OK-toets  om je instellingen op te slaan. Druk daarna op de pijltjestoetsen   om door de opties te bladeren en druk op de OK-toets  om je keuze te bevestigen. Je kunt kiezen uit de volgende opties:



1. Moppen
2. Raadsels
3. Wijze woorden
4. Maak een tekening

5. Geluksstatus
6. Grappige weetjes
7. Datum



Muziek

Druk op de muziek-toets  om naar de muziek-stand te gaan. Druk vervolgens op de pijltoetsen   om door de opties te bladeren en druk op de OK-toets  om te bevestigen.

Je kunt kiezen uit de volgende muziek-standen:



- Liedjes
- Rustgevende muziek
- Externe muzikspeler verbinding
- Bluetooth®-verbinding

A. Liedjes

Luister naar 3 te gekke gezongen liedjes! Druk op de pijltoetsen   om een liedje te kiezen en druk op de OK-toets  om te bevestigen.



B. Rustgevende muziek

Er zijn 5 rustgevende melodietjes om een rustige sfeer te creëren waardoor je lekker kunt ontspannen of slapen. Druk op de pijltoetsen   om een melodietje te kiezen en druk op de OK-toets  om te bevestigen.



C. Externe muzikspeler verbinding

Sluit je MP3-speler (niet inbegrepen) aan op de **Kidi Smart Glow Art** door middel van de audiokabel en luister naar jouw favoriete muziek!



Het gebruiken van de audiokabel:

- Sluit de bijgesloten audiokabel aan op de **Kidi Smart Glow Art**.
- Sluit het andere uiteinde van de audiokabel aan op jouw externe muzikspeler.

Let op: Wanneer jouw externe muziekspeler in een hoesje zit, is het mogelijk dat de audiokabel niet volledig is aangesloten op jouw externe muziekspeler. Wij raden je aan om de externe muziekspeler uit het hoesje te halen zodat de audiokabel op de juiste manier kan worden aangesloten.

D. Bluetooth®-verbinding

Luister naar je eigen muziek via een externe muziekspeler (bijvoorbeeld een smartphone) met behulp van Bluetooth®. Volg deze stappen om een Bluetooth®-verbinding te maken met de **Kidi Smart Glow Art**:







- Druk op de Bluetooth®-toets  en er zal een blauw indicatielichtje knipperen wanneer het apparaat klaar is om verbinding te maken.
- Zet de Bluetooth®-functie aan op de externe muziekspeler, zoek en maak verbinding met het apparaat 'VTech 5319'.
- Wanneer de externe muziekspeler vraagt om een PIN code in te voeren, voer dan de viercijferige code in die op het scherm van de **Kidi Smart Glow Art** verschijnt.
- Wanneer de apparaten met elkaar verbonden zijn, verschijnt dit icoontje op het scherm  en het blauwe indicatielichtje zal blijven branden. Speel muziek af op de externe muziekspeler om deze via de **Kidi Smart Glow Art** te beluisteren.

Let op: Wanneer de muziekspeler geen PIN code ondersteunt, ga dan naar 'Instellingen' en zet de 'Bluetooth® PIN'-optie UIT.

Gebruik indien mogelijk de PIN beveiligde verbinding. **VTech** raadt ten zeerste aan om de PIN beveiliging te gebruiken om verbindingen door ongeautoriseerde apparaten te voorkomen. De PIN beveiliging mag alleen uitgeschakeld worden wanneer de externe muziekspeler geen PIN code ondersteunt. De PIN beveiliging mag alleen uitgeschakeld worden door een volwassene.

Spellen & Instellingen

Druk op de Spellen & Instellingen-toets  en druk vervolgens op de pijltjestoetsen   om door de activiteiten te bladeren. Druk op de OK-toets  om te bevestigen.

Spellen

A. Appels happen

Het happertje eet graag appels! Druk op de juiste toetsen om de mond van het happertje te openen en de appels op te eten!



B. Vlinder doolhof

Help de vlinder met het verzamelen van de bloemen! Druk op de pijltjestoetsen ◀ ▶ om de vlinder naar links of rechts te bewegen en de obstakels te ontwijken.



C. Pijlsnelle fruitsalade

Onthoud het fruit dat je aan het begin van het spel te zien krijgt. Druk op de OK-toets OK om het fruit met een pijl te raken en zo een heerlijke verrassing te maken.

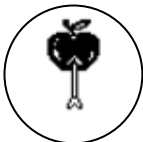

Keuzehelper

Deze activiteiten helpen je bij het maken van een keuze.

A. Gooi een muntje op

Gooi een muntje op en zie of het kop of munt is geworden! Druk op de pijltjestoetsen ◀ ▶ om een geluksmunt te selecteren en druk op de OK-toets OK om te bevestigen. Vervolgens verschijnt een metertje, hier kun je kiezen hoe hoog het muntje wordt opgegooid. Druk op de OK-toets OK om de hoogte te kiezen en zie vervolgens het resultaat!



B. Keuzemaker

Wanneer je het lastig vindt om te kiezen tussen 2 of 3 opties dan kan de ster je helpen bij het maken van een keuze! Druk op de pijltjestoetsen ◀ ▶ om 2 of 3 opties te selecteren en druk op de OK-toets OK om te bevestigen. Vervolgens kun je je opties inspreken. Gebruik de pijltjestoetsen ◀ ▶ om te bladeren tussen de opties. Vervolgens kun je de opgenomen optie bevestigen, de optie opnieuw inspreken of de optie opnieuw afspelen. De ster zal een keuze voor je maken!







C. Waarzegster

Houd de OK-toets **OK** ingedrukt en stel een 'Ja' of 'Nee' vraag. De waarzegster zal je advies geven!



D. Het magische rad

Gebruik de pijltjestoetsen **◀ ▶** om een rad te kiezen. Je kunt kiezen uit een rad met 4 vakjes , 6 vakjes , 8 vakjes  of vrij spelen . De **Kidi Smart Glow Art** zal je vervolgens laten zien hoe je met de bijgesloten neon markers de vakken op de glow-ring kunt tekenen. Schrijf vervolgens de keuzes waaruit je wilt kiezen in de vakjes. Druk op de OK-toets **OK** en de pijl zal gaan draaien én automatisch stoppen bij een willekeurig vakje. Druk nogmaals op de OK-toets **OK** om nog een keer te draaien.



Instellingen

A. Wekker

Druk op de pijltjestoetsen **◀ ▶** om de wekker aan of uit te zetten of dagelijks te herhalen. Druk vervolgens op de OK-toets **OK** om te bevestigen.

- Druk op de pijltjestoetsen **◀ ▶** om de tijd in te stellen en druk vervolgens op de OK-toets **OK** om te bevestigen.
- Druk vervolgens op de pijltjestoetsen **◀ ▶** om het wekkergeluid te selecteren. Druk op de OK-toets **OK** om te bevestigen.
- Druk op de pijltjestoetsen **◀ ▶** om het gewenste volume te selecteren en druk op de OK-toets **OK** om te bevestigen.







B. Timer muzikspeler

Druk op de pijltjestoetsen **◀ ▶** om een tijdsduur voor de muziek en het sfeerlicht te kiezen: 5 minuten, 15 minuten, 30 minuten, 1 uur, 2 uur, 3 uur of schakel het automatisch uitschakelen uit. Wanneer deze laatste optie gekozen wordt, is het gebruik van een adapter noodzakelijk.







C. Contrast

Gebruik de pijltjestoetsen   om het contrast aan te passen.

D. Datum instellen

- Druk op de menu/klok-toets  om naar het vorige onderdeel te gaan of druk op de OK-toets  om naar het volgende onderdeel te gaan en stel de dag, maand en het jaar in. Druk op de menu/klok-toets  en druk vervolgens op de pijltjestoetsen om de datumweergave (DD/MM/JJJJ of MM/DD/JJJJ) aan te passen of de datum opnieuw in te stellen.
- Druk op de pijltjestoetsen   om de datum aan te passen.
- Kies het vinkje en druk op de OK-toets  om je instellingen op te slaan.

E. Tijd instellen

- Druk op de menu/klok-toets  om naar het vorige onderdeel te gaan of druk op de OK-toets  om naar het volgende onderdeel te gaan en stel de uren en minuten in. Druk op de menu/klok-toets  en druk vervolgens op de pijltjestoetsen om de tijdsweergave (12u/24u) aan te passen of de tijd opnieuw in te stellen.
- Druk op de pijltjestoetsen   om de tijd aan te passen.
- Kies het vinkje en druk op de OK-toets  om je instellingen op te slaan.

F. Bluetooth®-beveiliging

Met deze optie kun je de Bluetooth® beveiliging aan of uit zetten.

Druk op de pijltjestoetsen   om een keuze te maken en druk op de OK-toets  om te bevestigen.

Gebruik indien mogelijk de PIN beveiligde verbinding. **VTech** raadt ten zeerste aan om de PIN beveiliging te gebruiken om verbindingen door ongeautoriseerde apparaten te voorkomen. De PIN beveiliging mag alleen uitgeschakeld worden wanneer de externe muzikspeler geen PIN code ondersteunt. De PIN beveiliging mag alleen uitgeschakeld worden door een volwassene.

Let op: Indien je deze instelling aanpast, herkent de externe muzikspeler wellicht de **Kidi Smart Glow Art** niet meer. Zorg ervoor dat de externe muzikspeler de **Kidi Smart Glow Art** vergeet en maak opnieuw verbinding.

Tekenen en schrijven op de glow-ring

Met de bijgesloten neon markers maak je de mooiste creaties op de glow-ring van de **Kidi Smart Glow Art**! Zie hoe jouw tekeningen magisch oplichten door middel van het sfeerlicht. Gebruik het reinigingsdoekje om jouw gemaakte tekeningen en notities uit te wissen.

Probeer zo min mogelijk inkt op je huid te krijgen. Wanneer er toch inkt op de huid komt, verwijder dit dan met water.

De inkt van de markers bevat bepaalde stoffen waar sommige mensen allergisch voor kunnen zijn. Wij raden daarom aan om na ieder gebruik de handen te wassen.

Eerste keer gebruik maken van de neon markers:

1. Schud de uitwissbare neon marker, met dichte dop, goed voor gebruik.

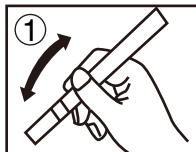

2. Haal de dop van de marker en houd deze met de punt naar boven zodat er lucht uit de marker kan ontsnappen.

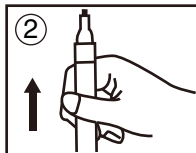

3. Druk meerdere malen met de punt op een vel papier totdat de punt voldoende met inkt doordrenkt is.

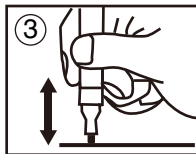

Herhaal stap 3 wanneer je merkt dat de marker niet vloeiend schrijft.

Let op:

- Zorg ervoor dat wanneer de neon markers niet worden gebruikt, de dop er goed op zit om uitdroging te voorkomen.
- Gebruik uitsluitend uitwisbare markers die geen inkt bevatten op basis van alcohol. Deze kunnen de glow-ring van de **Kidi Smart Glow Art** beschadigen.
- Wanneer je een nieuwe marker gebruikt, breng dan eerst een klein streepje aan op de rand van de glow-ring en test of dit streepje weer uitgewist kan worden.

ONDERHOUD EN VERZORGING

1. Gebruik geen alcoholhoudende vloeistoffen om de glow-ring te reinigen, deze kunnen schadelijk zijn voor de glow-ring.
2. Maak het speelgoed a.u.b. alleen schoon met een vochtige en niet met een natte doek.
3. Zet het speelgoed niet voor langere tijd in de felle zon of in de buurt van een andere warmtebron.
4. Als het speelgoed voor langere tijd niet wordt gebruikt, is het aan te bevelen de batterijen te verwijderen.
5. Laat het speelgoed niet op harde oppervlakken vallen en stel het niet bloot aan vocht of water.
6. Reinig het speelgoed niet met bijtende schoonmaakmiddelen.

WAARSCHUWING

Als gevolg van een bestaande aandoening, heeft een zeer klein percentage mensen kan op een epileptische aanval of het buiten bewustzijn raken wanneer zij kijken naar bepaalde typen kleuren of patronen.

Raadpleeg een arts wanneer je een epileptische aandoening hebt of ongebruikelijke symptomen ervaart tijdens het spelen. Zet de sfeerverlichting van de **Kidi Smart Glow Art** uit wanneer je je niet goed voelt.

GEZONGEN LIEDJES

Snoepjeswereld

Een zoete wereld dat lijkt me fijn.
Met chocolade en veel marsepein.
En roze wolken van suikerspin.
Hier heb ik het naar mijn zin.

Een snoepjeswereld is waar ik wil zijn.
Vol zoetigheden en een grote ranja fontein.
Snoepjes, o die maken me zo blij!
Er is genoeg voor jou en mij!

Kom ga je mee op avontuur met mij?
Samen zoeken naar een lekkernij.
Dropveters, zuurtjes en ijs.
Dit is een paradijs!

Een snoepjeswereld is waar ik wil zijn.
Vol zoetigheden en een grote ranja fontein.
Snoepjes, o die maken me zo blij!
Er is genoeg voor jou en mij!

Vriendschap op school

Ik was een beetje nerveus om naar school te gaan,
maar ineens stond jij daar recht voor mijn neus.
Ik vertelde je wie ik was.
En in welke klas ik zat en tot mijn vreugde zei jij: Ik ook!
Een vriendschap begon!

Jij zit naast mij in de klas.
Met jou heb ik altijd veel lol en
we spreken elke dag af,
want zelfs buiten schooltijd zijn wij graag samen.

Elke dag is een feest en ik mis je al,
als ik even niet bij jou ben geweest.
Maar dan bellen we en vertellen we
zomaar leuke dingetjes aan elkaar.

Jij zit naast mij in de klas.
Met jou heb ik altijd veel lol en
we spreken elke dag af,
want zelfs buiten schooltijd zijn wij graag samen.

Ik speel met jou en jij met mij.
En dat vind ik zo fijn!
Ik speel met jou en jij met mij.
Op school is het zo fijn!

Dream team

Als ik aan jou denk dan word ik blij.
Ik ben jouw BFF en jij bent die van mij.
Samen lachen dat kunnen wij heel goed.
Iemand zoals jij heb ik nog nooit ontmoet!

Wij zijn een dream team! Wooh oh oh!
Ja, jij verdient een tien! En ik waardeer je zo...
...als je bent!
Jij staat klaar voor mij op elk moment.
En ik ben er voor jou, wanneer jij me nodig hebt.

Grappen en grollen, ja niets is ons te dol.
Wij tweeën samen hebben altijd de grootste lol!
Onze vriendschap zal nooit overgaan.
Beste vrienden, samen kunnen wij de wereld aan!

PROBLEMEN OPLOSSEN

Klachten zoals geen beeld, geen geluid of de **Kidi Smart Glow Art** doet helemaal niets, hebben vaak te maken met onjuiste instellingen. De **Kidi Smart Glow Art** is in vele gevallen niet defect. Probeer onderstaande mogelijkheden.

Probleem	Mogelijke oorzaak	Oplossing
De Kidi Smart Glow Art doet het niet meer of gaat niet meer aan.	Batterijen onjuist geplaatst.	Controleer of de batterijen op de juiste manier zijn geplaatst.
	Zwakke batterijen.	Vervang de batterijen.
	Slechte adapter-verbinding.	Controleer of de verbinding met de adapter goed is.

<p>Het volume is laag bij het gebruiken van de Bluetooth®-verbinding, terwijl het volume van de Kidi Smart Glow Art op het maximale volume staat.</p>	<p>Het volumeniveau van de externe muzikspeler is laag.</p>	<p>De Kidi Smart Glow Art kan het uitgangsvolume van de externe muzikspeler niet aanpassen. Probeer het volume van de externe muzikspeler aan te passen om het gewenste volume te bereiken.</p>
<p>Bij het maken van een Bluetooth®-verbinding vraagt de externe muzikspeler niet naar een PIN code.</p>	<p>De externe muzikspeler ondersteunt geen PIN code invoer.</p>	<p>Sommige apparaten ondersteunen het invoeren van een PIN code bij een Bluetooth®-verbinding niet. Ga naar 'Instellingen' en zet de 'Bluetooth® PIN'-optie UIT om alsnog verbinding te maken. Zie voor meer informatie bladzijde 16.</p>
<p>De spraakbesturing reageert niet op mijn commando's.</p>	<p>De spraakbesturing is niet actief.</p>	<p>Wanneer de spraakbesturing niet actief is, zal de Kidi Smart Glow Art ook geen opdrachten uitvoeren. Zorg ervoor dat je eerst op de spraakbesturing-toets  drukt zodat de spraakbesturing wordt geactiveerd en spreek vervolgens duidelijk de commando's uit.</p>
	<p>De commando's zijn niet duidelijk genoeg uitgesproken.</p>	<p>Zie bladzijde 14 voor de commando's en probeer deze zo duidelijk mogelijk uit te spreken richting het scherm van de Kidi Smart Glow Art.</p>

Wanneer de **Kidi Smart Glow Art** na het uitvoeren van bovenstaande stappen nog steeds niet naar behoren functioneert, neemt u dan a.u.b. contact op met onze klantenservice.

Telefoonnummer (0031) (0)495-459123

E-mail: klantenservice@vtechnl.com

BELANGRIJKE MEDEDELING:

Het ontwerpen en ontwikkelen van educatief speelgoed gaat gepaard met een verantwoordelijkheid die wij bij **VTech®** uitermate serieus opvatten. Wij zetten ons volledig in om er zeker van te zijn dat de informatie, die de kern van ons product is, zeer nauwkeurig en accuraat is. Het kan echter gebeuren dat er fouten voorkomen. Het is voor u van belang om te weten dat wij volledig achter onze producten staan en u aanmoedigen contact op te nemen met onze klantenservice indien u problemen heeft met, of suggesties heeft voor onze producten. Wij staan u dan graag te woord.

Telefoonnummer: (0031) (0)495-459123 /

E-mail: klantenservice@vtechnl.com

Let op: Bewaar de handleiding, deze bevat belangrijke informatie over het product.

Het Bluetooth®-woordmerk en de Bluetooth-logo's zijn gedeponeerde merken die eigendom zijn van Bluetooth SIG, Inc. en enig gebruik van dergelijke merken door **VTech®** is onder licentie.

CONFORMITEITSVERKLARING

Wij, **VTech®** Electronics Europe BV, verklaren hierbij dat deze radioapparatuur, type 1639, in overeenstemming is met Richtlijn 2014/53/EU.

Een kopie van de volledige conformiteitsverklaring kan verkregen worden via de website:

www.vtech.com/re-directive

Frequentiebereik Bluetooth®: 2400 MHz - 2483.5 MHz

Maximaal zendvermogen Bluetooth®: 4dBm(0,0025 W)





Garantievoorwaarden VTech Electronics Europe B.V.

Deze garantie wordt u, als extra voordeel, aangeboden door VTech Electronics Europe B.V. en heeft geen invloed op uw wettelijke rechten krachtens de toepasselijke nationale wetgeving.

VTech Electronics Europe B.V. staat garant voor de kwaliteit van het door u gekochte product. Bewaar het aankoopbewijs. U heeft dan recht op 2 jaar volledige garantie onder de volgende voorwaarden:

- 1. De kwaliteit van het materiaal, en de techniek van het product worden bij normaal gebruik gedurende een periode van maximaal 2 jaar na aankoop door VTech Electronics Europe B.V. gegarandeerd.*
- 2. Mocht in deze periode toch een defect optreden, dan kunt u het product ter vervanging aanbieden bij de VTech® dealer waar u het product gekocht heeft.*
- 3. De betreffende vervanging vindt gratis plaats als de schade te wijten is aan de ondeugdelijkheid van materiaal of techniek.*
- 4. Indien de schade te wijten is aan ondeskundig gebruik, onbevoegde reparatie, verkeerde batterij installatie, verkeerde elektrische (adapter) installatie, breuk- en/of waterschade, lekkende batterijen of enig andere reden die aan de gebruiker wijtbaar is, dan vervalt deze garantie.*
- 5. Deze garantie is strikt persoonlijk en niet overdraagbaar. Deze garantie geldt alleen voor de Benelux landen.*

**VTech Electronics Europe B.V.
Postbus 10042, 6000 GA Weert, Nederland**

**Bezoek onze website voor meer
informatie over onze producten:**

vtechnl.com

