

vtech[®]

Manuel d'utilisation

SWITCH & GO[®] **DINOS SURPRISE**

EGGOSAURE, LE STÉGOSAURE

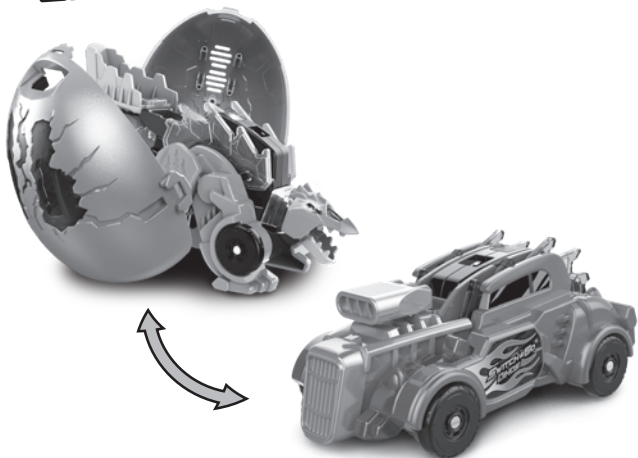

NOTE : Eggosaure, le stégosaure est en mode Démonstration dans sa boîte. Pour sortir de ce mode, déplacer le curseur Marche/Arrêt/Sélection du mode de jeu du mode **Dino/Arrêt (🦖) au mode **Véhicule** (🚗).**

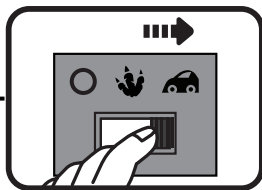
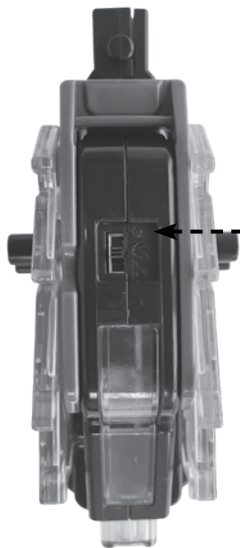

ÉTAPE 1

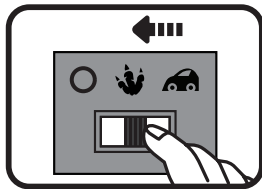

ÉTAPE 2

INTRODUCTION

Vous venez d'acquérir **EggoSaur**, le **stégosaure** de **VTech®**.
Félicitations !

Une fois sorti de son œuf, ce puissant stégosaure s'assemble facilement et peut se transformer en robuste voiture de choc !
Préparez-vous à l'entendre rugir ou à accélérer à toute allure en fonction du mode choisi !

Curseur Marche/Arrêt/
Sélection du mode de jeu

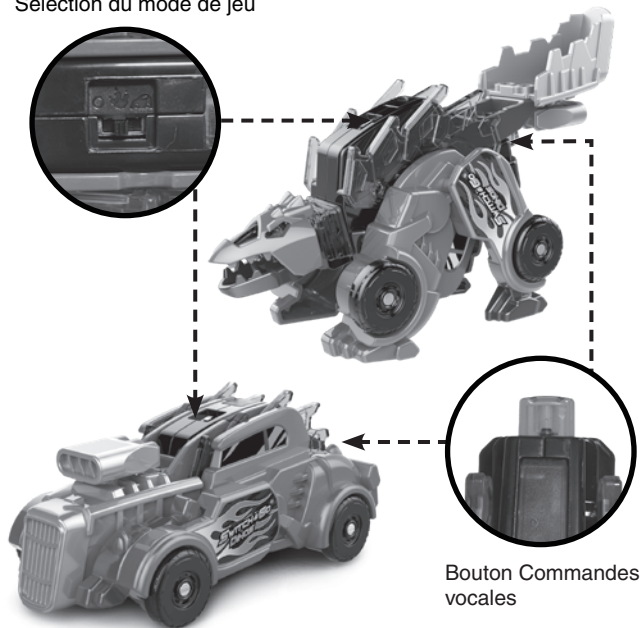

Bouton Commandes
vocales

CONTENU DE LA BOÎTE

- **Eggosaure, le stégosaure de VTech®**
- 2 demi-coquilles d'œuf
- 12 pièces à assembler, 1 support
- Un guide de démarrage rapide

ATTENTION :

Pour la sécurité de votre enfant, débarrassez-vous de tous les produits d'emballage tels que rubans adhésifs, feuilles de plastique, attaches, étiquettes, cordons et vis d'emballage. Ils ne font pas partie du jouet.

NOTE :

Il est conseillé de sauvegarder ce manuel d'utilisation car il comporte des informations importantes.

WARNING:

All packing materials such as tape, plastic sheets, packaging locks, removable tags, cable ties, cords and packaging screws are not part of this toy and should be discarded for your child's safety.

NOTE:

Please save this Instruction Manual as it contains important information.

Pour retirer l'attache de la boîte :

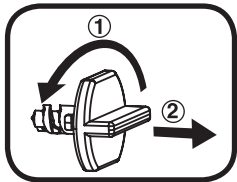

- ① Tourner l'attache permettant de fixer le jouet à sa boîte dans le sens inverse des aiguilles d'une montre plusieurs fois.
- ② Retirer et jeter l'attache en plastique.

ALIMENTATION

AVANT DE COMMENCER

Eggosaure, le **stégosaure** est en mode Démonstration dans sa boîte. Pour sortir de ce mode, déplacer le **curseur Marche/Arrêt/ Sélection du mode de jeu** du mode **Dino/Arrêt** au mode **Véhicule**.

Installation des piles

1. Avant d'insérer les piles, s'assurer que le jouet est éteint.
2. Ouvrir le compartiment à piles situé sous le jouet à l'aide d'un tournevis.
3. Si des piles usagées sont présentes dans le jouet, retirer ces piles en tirant sur l'une des extrémités.
4. Insérer 1 pile LR03/AAA en respectant le schéma qui se trouve dans le compartiment à piles. Pour de meilleures performances, il est recommandé d'utiliser des piles alcalines ou des piles rechargeables Ni-MH pleinement rechargées.
5. Refermer soigneusement le couvercle du compartiment et s'assurer que la vis est bien serrée.

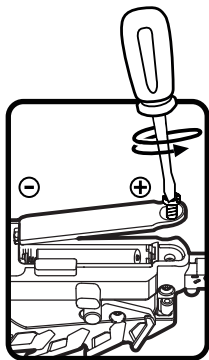

ATTENTION :

Les piles ou accumulateurs doivent être installés par un adulte.
Tenir les piles ou accumulateurs hors de portée des enfants.

WARNING:

Adult assembly required for battery installation.
Keep batteries out of reach of children.

IMPORTANT : INFORMATIONS CONCERNANT LES PILES



Les piles fournies avec le produit permettent de tester le jouet en magasin mais ne sont pas des piles longue durée.

- Mettre en place les piles ou les accumulateurs en respectant les polarités + et -.
- Ne pas mélanger des piles ou des accumulateurs neufs avec des usagés.
- Ne pas mélanger différents types de piles : alcalines, zinc-carbone et rechargeables.
- Seules des piles du type recommandé doivent être utilisées.
- Ne pas mettre les bornes d'une pile ou d'un accumulateur en court-circuit (en reliant directement le + et le -).
- Retirer les piles ou les accumulateurs en cas de non-utilisation prolongée.
- Enlever les piles ou les accumulateurs usagés du jouet.
- Ne les jeter ni au feu ni dans la nature.

PILES RECHARGEABLES :

- Enlever, lorsque c'est possible, les accumulateurs du jouet pour les recharger.
- Les accumulateurs ne doivent être chargés que sous la surveillance d'un adulte.
- Ne pas tenter de recharger des piles non rechargeables.

Tri des produits et piles usagés

- Les jouets **VTech**[®] sont des équipements électriques et électroniques (EEE) qui, en fin de vie, feront l'objet d'une collecte sélective en vue de leur recyclage. Ainsi, afin de préserver l'environnement, **VTech**[®] vous recommande de retirer et de jeter vos piles usagées dans les containers prévus à cet effet, puis de déposer le jouet en fin de vie dans les points de collecte mis à disposition dans les magasins ou dans votre commune.
- Le symbole de la poubelle barrée sur les produits et les piles ou sur leur emballage respectif indique que les équipements électriques et électroniques ainsi que les piles ne doivent pas être jetés dans les déchets ménagers car ils contiennent des substances pouvant être néfastes à l'environnement et à la santé. 
- Lorsque les symboles Hg, Cd ou Pb sont indiqués, cela signifie que la pile contient plus de mercure (Hg), cadmium (Cd) ou plomb (Pb) que la valeur spécifiée dans la Directive 2006/66/CE sur les piles et les accumulateurs. 
- La barre solide sous le symbole de la poubelle barrée indique que le produit a été placé sur le marché après le 13 août 2005. 
- Contribuez à la protection de l'environnement en triant vos produits et piles usagés.
- Pour plus d'informations sur la collecte et le tri des piles usagées, vous pouvez visiter le site Internet <http://www.corepile.fr>.
- Pour plus d'informations sur le tri des produits électriques et électroniques, vous pouvez contacter notre service consommateurs.

ASSEMBLAGE

1. Regrouper les pièces suivantes pour l'assemblage :



DEMI-COUILLE
D'ŒUF ARRIÈRE



01



02



03



04



05



06



07



08



09



10



11



12



SUPPORT

2. Pour assembler le dino, suivre les étapes A, B, C, D, E, F et G ci-dessous.

A

RETOURNER LA QUEUE/
CONNECTER LA MÂCHOIRE AU CORPS DU DINO

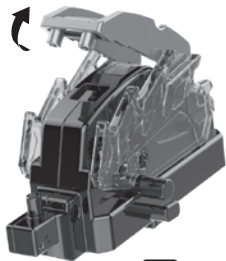

01

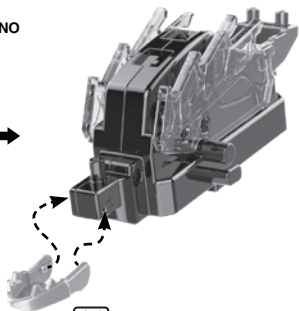

11

B

TÊTE

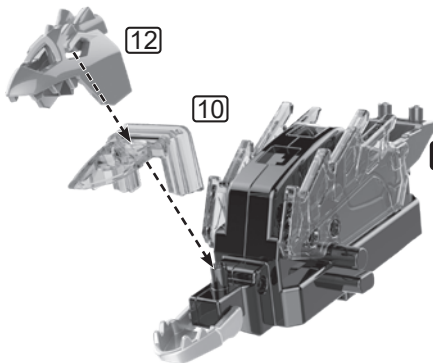

12

10

A

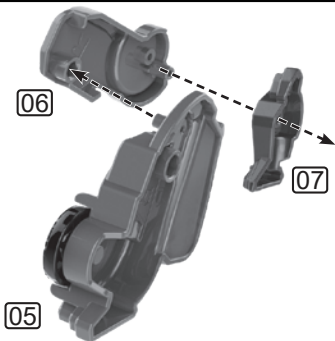
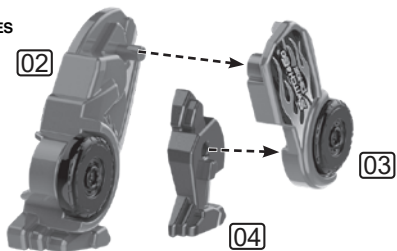
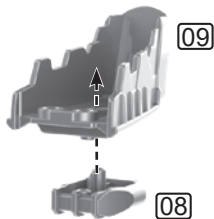
C**PATTES DROITES****D****PATTES GAUCHES****E****QUEUE**

F

CONNECTER LES PATTES ET LA
QUEUE AU CORPS DU DINO

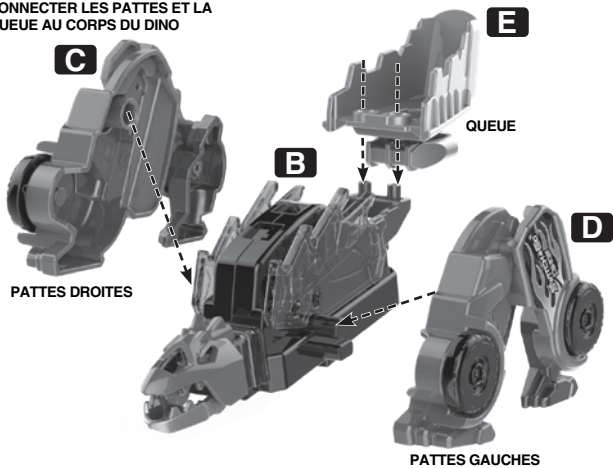
**G**

LE MODE DINO EST PRÊT !



3. Une fois le dino assemblé, suivre les étapes ci-dessous pour connecter le support au dino et à la coquille d'œuf.

**FIXER LE SUPPORT SOUS
LE DINO**

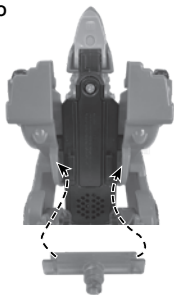

**INSÉRER LE SUPPORT DANS LA DEMI-COQUILLE
D'ŒUF ARRIÈRE**

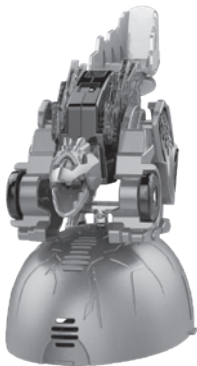
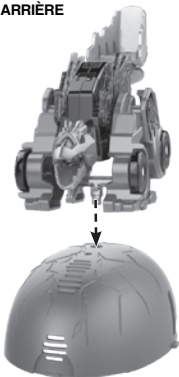

DEMI-COQUILLE D'ŒUF ARRIÈRE

NOTE : pour passer du mode Dino au mode Véhicule, retirer au préalable le support situé sous le dino.

TRANSFORMATION

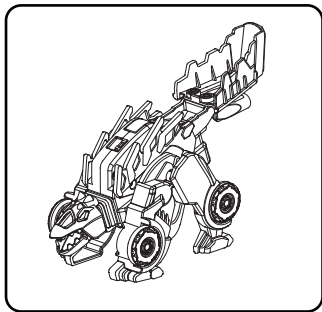

1. Commencer en mode **Dino**.

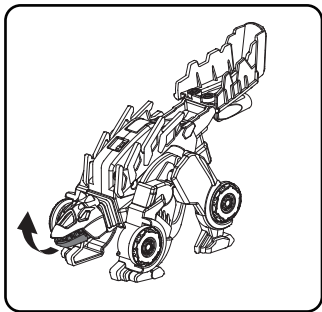

2. Fermer la bouche du dino.

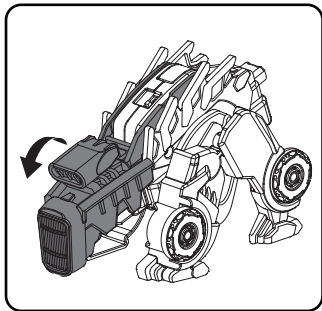

3. Retourner la queue vers la tête du dino.

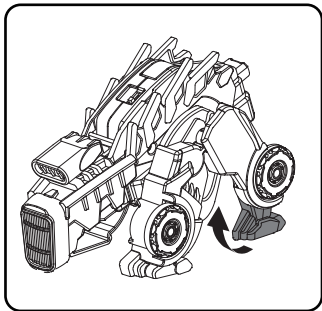

4. Des deux côtés, faire pivoter les pieds du dino vers son corps.

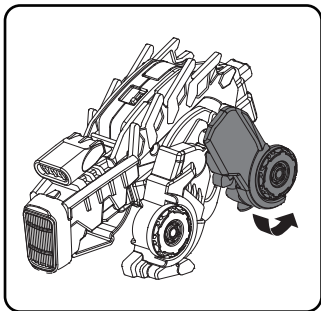

5. Des deux côtés, faire pivoter les pattes arrière pour les aligner avec les pattes avant.

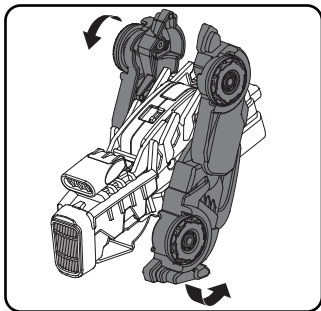

6. Des deux côtés, faire pivoter les pattes alignées pour les aligner avec la carrosserie du véhicule.

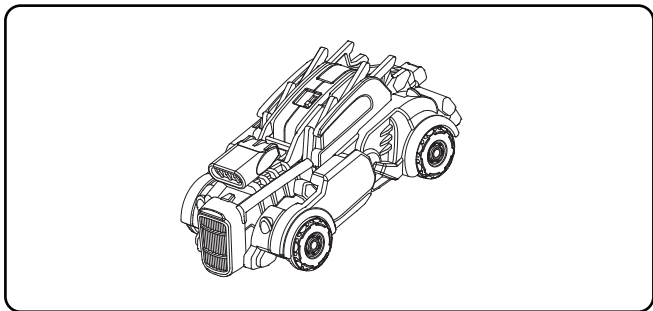

7. Le dino est maintenant en mode **Véhicule**. Déplacer le **curseur Marche/Arrêt/Sélection du mode de jeu** sur le mode **Véhicule** pour entendre des sons et des phrases du mode correspondant.

NOTE : pour passer du mode **Véhicule** au mode **Dino**, suivre les étapes ci-dessus dans le sens inverse.

RANGEMENT DANS L'ŒUF

Eggsaure, le stégosaure peut être démonté et rangé à l'intérieur de son œuf. Suivre les étapes ci-dessous pour le ranger :



DEMI-COQUILLE
D'ŒUF AVANT



DEMI-COQUILLE
D'ŒUF ARRIÈRE



01



02



03



04



05



06



07



08



09



10



11



12



SUPPORT

1) Placer séparément les pièces du dino dans la demi-coquille avant de l'œuf, comme indiqué ci-dessous.

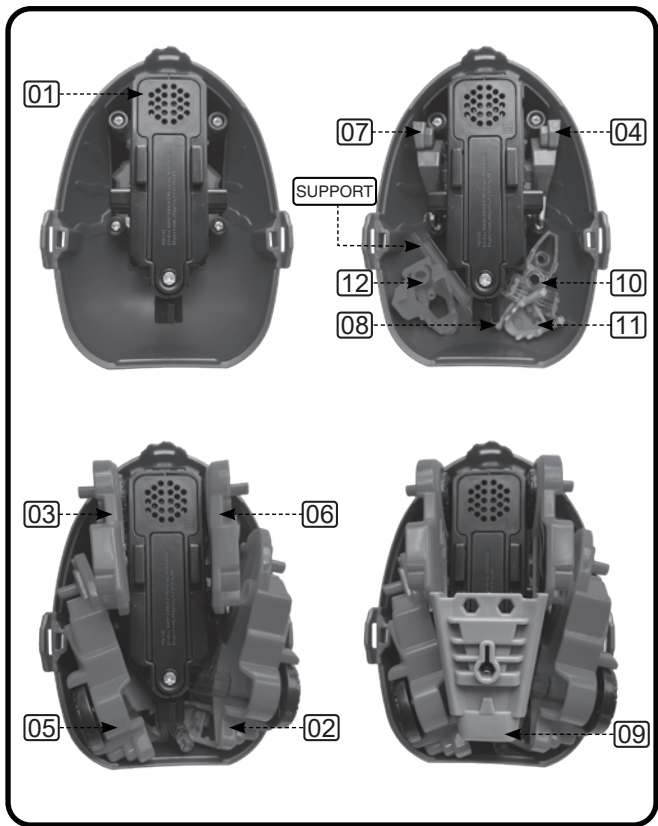

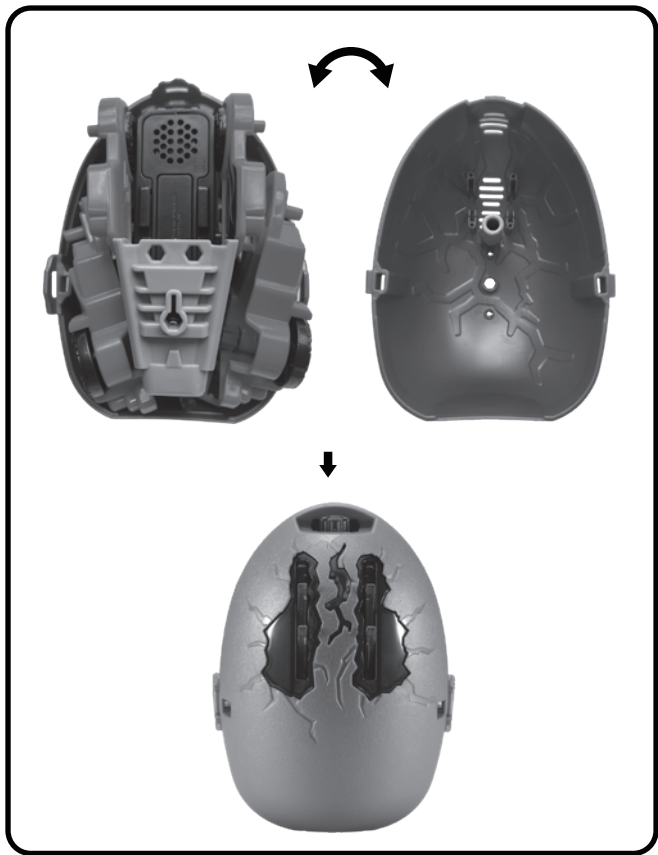

2) Connecter les 2 demi-coquilles d'œuf entre elles pour les sceller.



FONCTIONNALITÉS

1. Curseur Marche/Arrêt/ Sélection du mode de jeu

Déplacer le **curseur Marche/Arrêt/ Sélection du mode de jeu** sur la position **Mode Dino** () ou **Mode Véhicule** () pour allumer le jouet. Pour éteindre le jouet, déplacer le **curseur Marche/Arrêt/ Sélection du mode de jeu** sur la position **Arrêt**.



2. Bouton Commandes vocales

Appuyer sur le bouton **Commandes vocales** pour activer des sons et des phrases de dinosaure ou de pilote en fonction du mode choisi.

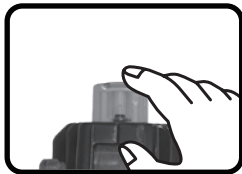

3. Arrêt automatique

Afin de préserver la durée de vie des piles, le jouet s'éteindra automatiquement après 10 secondes d'inactivité. Pour rallumer le jouet, appuyer sur le bouton **Commandes vocales**. Le jouet s'éteint aussi automatiquement lorsque les piles deviennent faibles.

NOTE : si le jouet ou la lumière s'éteignent pendant le jeu ou si le voyant clignote 3 fois sans aucun son pendant le jeu, veuillez installer de nouvelles piles.

ENTRETIEN

1. Pour nettoyer le jouet, utiliser un linge légèrement humide. Ne pas utiliser de produits solvants ou abrasifs.
2. Éviter toute exposition prolongée du jouet au soleil ou à toute autre source de chaleur.
3. Retirer les piles lorsque le jouet n'est pas utilisé pendant une longue période.
4. Ce jouet est fabriqué avec des matériaux résistants. Néanmoins, lui éviter les chocs contre des surfaces dures et ne pas l'exposer à la moisissure et à l'eau.
5. Si le jouet ne fonctionne pas correctement ou ne fonctionne plus, merci de remplacer les piles usagées par des piles neuves ou rechargées.

ASSISTANCE

Si le jouet cesse de fonctionner ou ne s'allume plus, essayez les étapes suivantes :

1. Éteindre l'appareil.
2. Enlever les piles pour éteindre la source d'alimentation.
3. Laisser le jouet quelques minutes puis réinsérer les piles.
4. Rallumer l'appareil. Le jouet devrait fonctionner à nouveau.
5. Si le jouet ne fonctionne toujours pas, remplacer les piles par des neuves.

Si le problème persiste, merci de contacter le service consommateurs.

SERVICE CONSOMMATEURS

Besoin d'aide sur nos produits ?

Pour la France, la Belgique et la Suisse francophones :

www.vtech-jouets.com, rubrique Assistance.

Pour le Canada : www.vtechkids.ca/fr, rubrique Soutien à la clientèle.

Vous souhaitez consulter notre politique de garantie ?

Pour la France, la Belgique et la Suisse francophones :

www.vtech-jouets.com, rubrique Garantie.

Pour le Canada : www.vtechkids.ca/fr, rubrique Politiques.



Points de collecte sur www.quefairedemesdechets.fr
Privilégiez la réparation ou le don de votre appareil !

***Venez découvrir tous nos produits
sur notre site Internet :***

Pour la France : www.vtech-jouets.com

Pour le Canada : www.vtechkids.ca/fr

