

**vtech**<sup>®</sup>

Manuel d'utilisation

**Tut Tut  
Animo**<sup>®</sup>

**Mon p'tit sac  
salon de toilettage**



91-003369-001 (FR)

# INTRODUCTION

Vous venez d'acquérir **Mon p'tit sac salon de toilettage** de VTech.  
Félicitations !

Une fois ouvert, ce joli petit sac se transforme en un magnifique salon de toilettage. Sèche-cheveux, brosse, baignoire, tout est pensé pour chouchouter **Bijou le caniche à frou-frou** (Tut Tut Animo inclus).

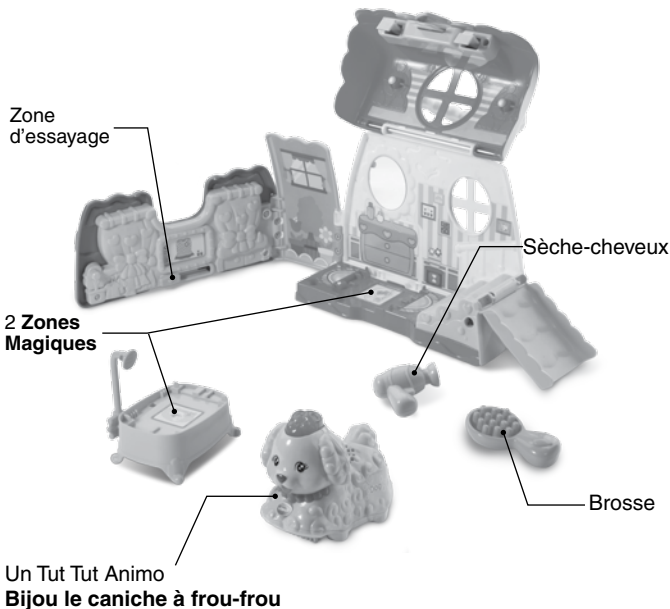

# CONTENU DE LA BOÎTE



Mon p'tit sac salon de toilettage

Un Tut Tut Animo : **Bijou le caniche à frou-frou**

Une baignoire avec **Zone Magique**



Une brosse

Un sèche-cheveux

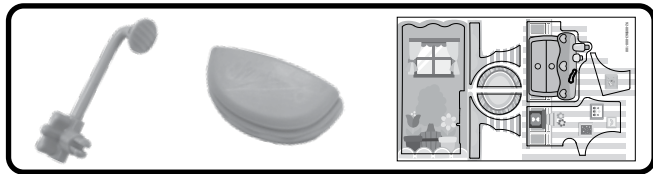

Un pommeau de douche

Une marche

Une planche d'autocollants

Un manuel d'utilisation

## ATTENTION

Pour la sécurité de votre enfant, débarrassez-vous de tous les produits d'emballage tels que rubans adhésifs, feuilles de plastique, attaches, étiquettes et vis d'emballage. Ils ne font pas partie du jouet.

Il est conseillé de conserver ce manuel d'utilisation car il comporte des informations importantes.

## WARNING:

All packing materials such as tape, plastic sheets, packaging locks, removable tags, cable ties and packaging screws are not part of this toy, and should be discarded for your child's safety.

NOTE: Please keep this user's manual as it contains important information.

Attention, la marche est située sous la baignoire, comme indiqué ci-dessous. Ne pas la jeter.

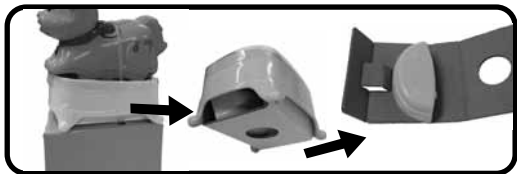

## Pour retirer l'attache de la boîte :

- ① Tourner l'attache permettant de fixer le jouet à sa boîte dans le sens inverse des aiguilles d'une montre.
- ② Retirer et jeter l'attache en plastique.

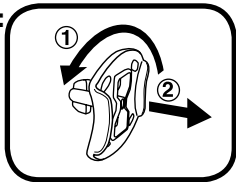

## ASSEMBLAGE – AUTOCOLLANTS

Coller soigneusement les autocollants selon les indications suivantes :

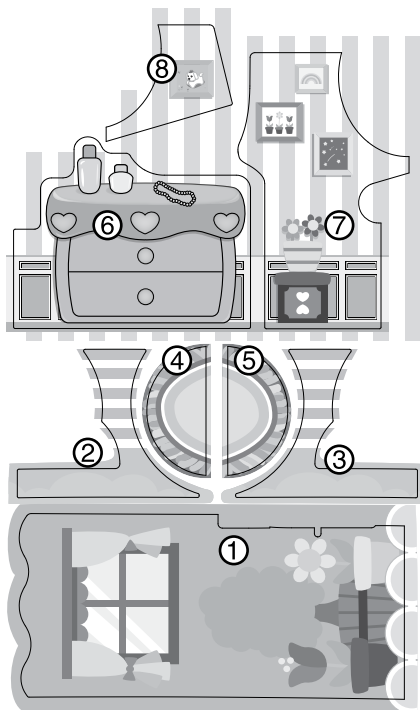

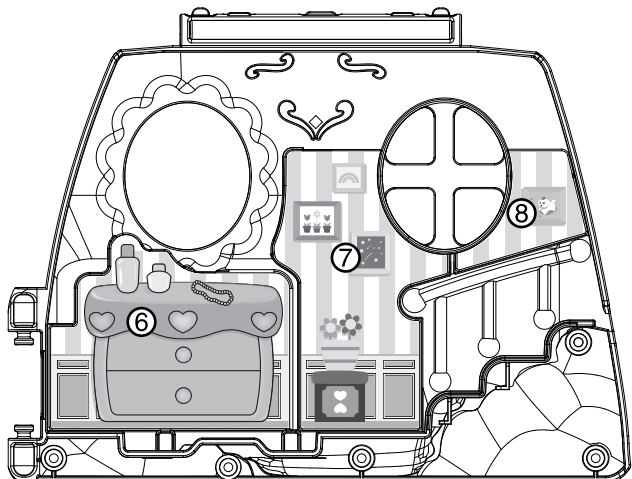
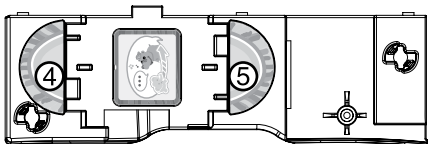
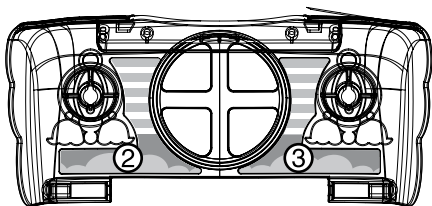
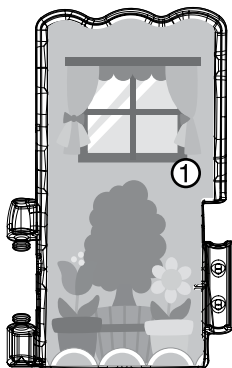

# ASSEMBLAGE – MON P'TIT SAC SALON DE TOILETTAGE

**ATTENTION ! Ce jouet doit être assemblé par un adulte.**

1. Insérer la **marche** au **sac** comme indiqué ci-dessous.

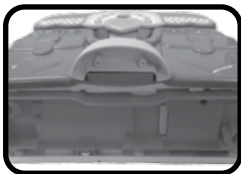

2. Insérer le  **pommeau de douche** à la  **baignoire** comme indiqué ci-dessous.



3. Pour ouvrir  **Mon p'tit sac salon de toilette**, appuyer sur la partie située derrière le cœur et soulever le tout comme indiqué.

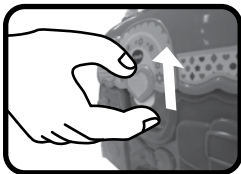

Ne pas essayer d'ouvrir la porte lorsque **Mon p'tit sac salon de toilettage** est fermé.

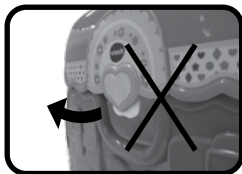

## MISE EN GARDE

Les piles fournies avec le produit permettent de tester le jouet en magasin mais ne sont pas des piles longue durée.

- Seules des piles du type recommandé doivent être utilisées.
- Ne pas mélanger différents types de piles ou d'accumulateurs, ne pas mélanger des piles ou des accumulateurs neufs avec des usagés.
- Ne pas utiliser des piles ou des accumulateurs endommagés.
- Mettre en place les piles ou les accumulateurs en respectant les polarités + et -.
- Ne pas mettre les bornes d'une pile ou d'un accumulateur en court-circuit (en reliant directement le + et le -).
- Enlever les piles ou les accumulateurs usagés du jouet.
- Retirer les piles ou les accumulateurs en cas de non-utilisation prolongée.
- Ne les jeter ni au feu ni dans la nature.
- Ne pas tenter de recharger des piles non rechargeables.
- Enlever les accumulateurs du jouet pour les recharger.
- Les accumulateurs ne doivent être chargés que sous la surveillance d'un adulte.

### Tri des produits et piles usagés

- Les jouets VTech® sont des équipements électriques et électroniques (EEE) qui, en fin de vie, feront l'objet d'une collecte sélective en vue de leur recyclage. Ainsi, afin de préserver l'environnement, VTech® vous recommande de retirer et de jeter vos piles usagées dans les containers prévus à cet effet, puis de déposer le jouet en fin de vie dans les points de collecte mis à disposition dans les magasins ou dans votre commune.



- Le symbole de la poubelle barrée sur les produits et les piles ou sur leur emballage respectif indique que les équipements électriques et électroniques ainsi que les piles ne doivent pas être jetés dans les déchets ménagers car ils contiennent des substances pouvant être néfastes à l'environnement et à la santé.
- Lorsque les symboles Hg, Cd ou Pb sont indiqués, cela signifie que la pile contient plus de mercure (Hg), cadmium (Cd) ou plomb (Pb) que la valeur spécifiée dans la Directive 2006/66/CE sur les piles et les accumulateurs.
- La barre solide sous le symbole de la poubelle barrée indique que le produit a été placé sur le marché après le 13 août 2005.
- Contribuez à la protection de l'environnement en triant vos produits et piles usagés.
- Pour plus d'informations sur la collecte et le tri des piles usagées, vous pouvez visiter le site Internet <http://www.corepile.fr>.
- Pour plus d'informations sur le tri des produits électriques et électroniques, vous pouvez contacter notre service consommateurs.



## ALIMENTATION

### INSTALLATION DES PILES

1. Avant d'insérer les piles, s'assurer que le jouet est éteint.
2. Ouvrir le compartiment à piles situé sous **Bijou le caniche à frou-frou** à l'aide d'un tournevis.
3. Insérer 2 piles LR03/AAA en respectant le schéma qui se trouve dans le compartiment à piles.
4. Refermer soigneusement le couvercle du compartiment à piles et s'assurer que la vis est bien serrée.

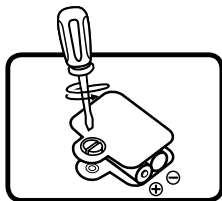

# POUR COMMENCER À JOUER...

**Note:** This product is in try-me mode in the packaging. After opening the package, turn the animal off and on again to proceed with normal play. If the unit repeatedly powers down quickly or the light-up button fades out, we suggest changing the batteries.

**Attention ! Ce produit est actuellement en mode Démonstration. Une fois déballé, veuillez éteindre puis remettre en marche ce jouet pour activer toutes ses fonctionnalités.**

**Si le jouet s'éteint trop rapidement ou si le bouton lumineux ne répond plus correctement, nous vous conseillons de changer les piles.**

## 1. Marche/Arrêt

Pour mettre en marche **Bijou le caniche à frou-frou**, déplacer le curseur **Marche/Arrêt** sur la position **Marche** ( ⏻ ). Pour éteindre le Tut Tut Animo, placer le curseur **Marche/Arrêt** sur la position **Arrêt** ( ● ).

## 2. Arrêt automatique

Si le jouet n'est pas activé pendant quelques secondes, **Bijou le caniche à frou-frou** invite votre enfant à jouer. S'il ne manipule toujours aucun bouton, le Tut Tut Animo s'éteint automatiquement.

Pour le réactiver, il suffit d'appuyer sur la houpette lumineuse ou de le faire rouler rapidement.

# ACTIVITÉS AVEC LE CHIEN

Lorsque votre enfant joue avec **Bijou le caniche à frou-frou**, la lumière clignote en rythme avec les sons.

1. Appuyer à plusieurs reprises sur la houpette lumineuse pour entendre des effets sonores très réalistes, 3 chansons et différentes phrases.
2. Faire rouler le Tut Tut Animo pour déclencher des effets sonores et les 6 mélodies.

3. **Bijou le caniche à frou-frou** est un Tut Tut Animo magique. Le caniche interagit avec les **Zones Magiques** de **Mon p'tit sac salon de toilettage** ou d'autres univers Tut Tut Animo ou Tut Tut Bolides (vendus séparément) grâce aux petites dents situées sous le chien. Placer ou faire rouler l'animal sur l'une des **Zones Magiques** de **Mon p'tit sac salon de toilettage** pour déclencher des phrases supplémentaires, de la musique et des sons rigolos. Un bon positionnement facilite la reconnaissance.

## ACTIVITÉS AVEC MON P'TIT SAC SALON DE TOILETTAGE

### 1. Zones Magiques

**Mon p'tit sac salon de toilettage** possède deux **Zones Magiques** : une sur la baignoire et l'autre à l'intérieur du sac.

Ces deux **Zones Magiques** permettent de déclencher de nouvelles phrases, chansons, mélodies ou des sons amusants chez **Bijou le caniche à frou-frou**. Ce système de reconnaissance fonctionne également avec les autres animaux de la gamme mais aussi avec les Tut Tut Bolides (vendus séparément).



### 2. Zone d'essayage

Faire glisser le curseur cœur pour voir de nouveaux habits !

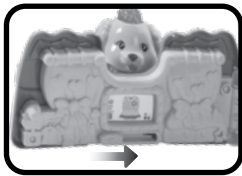

### 3. Accessoires

Tous les accessoires sont réunis pour se croire dans un véritable salon de toilettage : sèche-cheveux, baignoire et brosse. Tout pour pomponner **Bijou le caniche à frou-frou**.



### 4. Un petit sac à transporter

Pratique ! Tous les accessoires peuvent être placés dans le sac.



## PAROLES DES CHANSONS

#### Chanson 1 (sur l'air de *Skip To My Lou*)

« Bijou le caniche à frou-frou,  
Toujours prête à parader partout,  
Pomponnée, bien toilettée,  
Elle adore être admirée. »

#### Chanson 2 (sur l'air de *Mexican Hat Dance*)

« Bien droite comme une majorette,  
Élégante des pattes à la tête,  
Je défile tel un mannequin,  
C'est ce qui s'appelle avoir du chien ! »

### Chanson 3 (sur l'air de *Ah vous dirai-je maman*)

« J'aime me montrer sous mon meilleur jour,  
Quand dehors je fais un tour. »

## LISTE DES MÉLODIES

1. *Bingo*
2. *Bicycle Made For Two*
3. *Mon âne, mon âne*
4. *Promenons-nous dans les bois*
5. *Pop Goes The Weasel*
6. *Sur le pont d'Avignon*

## ENTRETIEN

- Ne pas mettre les jouets dans une machine à laver. **Mon p'tit sac salon de toilettage** et **Bijou le caniche à frou-frou** sont lavables uniquement en surface.
- Pour nettoyer **Mon p'tit sac salon de toilettage** et **Bijou le caniche à frou-frou**, utiliser un linge légèrement humide. Ne pas utiliser de solvants ni de produits corrosifs.
- Éviter toute exposition prolongée de **Mon p'tit sac salon de toilettage** et de **Bijou le caniche à frou-frou** au soleil ou à toute autre source de chaleur.
- Entreposer **Mon p'tit sac salon de toilettage** et **Bijou le caniche à frou-frou** dans un endroit sec.
- Ces jouets sont fabriqués avec des matériaux résistants. Néanmoins, leur éviter les chocs contre des surfaces dures.

# SERVICE CONSOMMATEURS

Si vous rencontrez un problème qui ne peut être résolu à l'aide de ce manuel, ou pour toute question ou suggestion que vous souhaiteriez nous soumettre, nous vous invitons à contacter notre service consommateurs :

## **Pour la France :**

Tél. : 0 805 163 030 (service et appel gratuits)

Via notre site Internet [www.vtech-jouets.com](http://www.vtech-jouets.com) – Rubrique « Assistance ».

## **Pour la Suisse francophone :**

Via notre site Internet [www.vtech-jouets.com](http://www.vtech-jouets.com) – Rubrique « Assistance ».

## **Pour la Belgique francophone :**

Tél. : 0 800 72 378 (appel gratuit)

Email : [sav@vtechnl.com](mailto:sav@vtechnl.com)

## **Pour le Canada :**

Tél. : 1 877 352 8697

Email : [toys@vtechcanada.com](mailto:toys@vtechcanada.com)

## **Vous avez aimé ce jouet ?**

Vous pouvez nous faire part de vos commentaires sur notre site Internet [www.vtech-jouets.com](http://www.vtech-jouets.com) en cliquant sur « Donnez votre avis » sur la page de présentation du jouet.

Nous lisons tous les avis déposés. Cependant, nous nous réservons le droit de ne pas tous les mettre en ligne en raison de contraintes matérielles ou lorsque les propos contenus dans un témoignage peuvent porter atteinte aux libertés et droits individuels.

# GARANTIES

## Pour la France, la Belgique francophone et la Suisse francophone

Tous nos produits sont couverts par la garantie légale de conformité, qui couvre les défauts de conformité apparaissant dans les deux ans à compter de la délivrance du produit, et par la garantie des vices cachés, qui couvre les vices non apparents au moment de la vente rendant le produit impropre à son usage ou diminuant très fortement cet usage.

Ces garanties n'ont pas vocation à s'appliquer dans le cas d'une mauvaise utilisation du produit (produit démonté, pièces arrachées, connecteur forcé, utilisation d'un adaptateur secteur ou de piles non recommandés par VTech, écrans ou pièces endommagés suite à une chute ou un choc...), dans le cas d'une utilisation détournée et/ou dans le cas de l'usure normale du produit .

Si vous avez une difficulté intervenant dans ce délai, vous pouvez nous contacter :

### **Pour la France :**

Tél. : 0 805 163 030 (service et appel gratuits)

Via notre site Internet [www.vtech-jouets.com](http://www.vtech-jouets.com) – Rubrique « Assistance ».

### **Pour la Suisse francophone :**

Via notre site Internet [www.vtech-jouets.com](http://www.vtech-jouets.com) – Rubrique « Assistance ».

### **Pour la Belgique francophone :**

Tél. : 0 800 72 378 (appel gratuit)

Email : [sav@vtechnl.com](mailto:sav@vtechnl.com)



PRODUIT DEL  
DE CLASSE 1

**Venez découvrir tous nos produits  
sur notre site Internet :**

***[www.vtech-jouets.com](http://www.vtech-jouets.com)***

