



Disney
PRINCESSES

Manuel d'utilisation

Le château-toboggan enchanté



INTRODUCTION

Vous venez d'acquérir **Le château-toboggan enchanté** de **VTech®**. Félicitations ! Avec les différentes configurations du château, votre enfant pourra personnaliser son aventure comme il le souhaite pour dévaler les pistes avec **Le carrosse de mariage enchanté de Cendrillon** inclus ! Les 2 Zones Magiques déclenchent des phrases et des sons amusants.

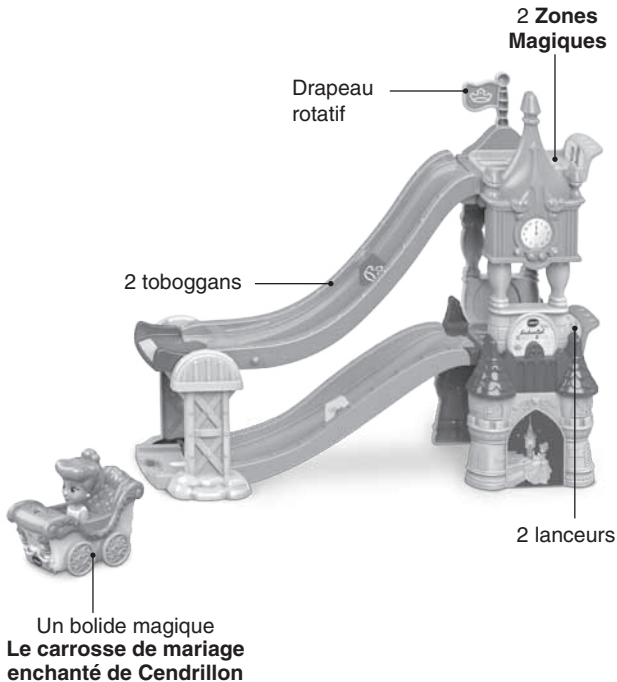

CONTENU DE LA BOÎTE



Un bolide magique
**Le carrosse de mariage
enchanté de Cendrillon**



Deux supports de
château inférieurs



Une **Zone Magique** -
Lanceur n° 1



Deux supports de
château supérieurs



Une **Zone Magique** -
Lanceur n° 2



Un drapeau
rotatif



Une piste toboggan
supérieure



Une piste toboggan
inférieure



Deux supports
de pont



Un pont



Une piste intermédiaire



Une fin de piste

- Une planche d'autocollants
- Un guide de démarrage rapide

ATTENTION :

Pour la sécurité de votre enfant, débarrassez-vous de tous les produits d'emballage tels que rubans adhésifs, feuilles de plastique, attaches, étiquettes, cordons et vis d'emballage. Ils ne font pas partie du jouet.

NOTE : il est conseillé de sauvegarder ce manuel d'utilisation car il comporte des informations importantes.

WARNING:

All packing materials such as tape, plastic sheets, packaging locks, removable tags, cable ties, cords and packaging screws are not part of this toy, and should be discarded for your child's safety.

NOTE: Please save this Instruction Manual as it contains important information.

Ce jouet doit être assemblé par un adulte.

Adult assembly required.

Si aucune attache n'est présente sur la boîte, ne pas tenir compte de ce message.

Pour retirer le jouet de la boîte :

- ① Retirer et jeter l'attache en plastique.
- ② Tourner l'attache permettant de fixer le jouet à sa boîte dans le sens inverse des aiguilles d'une montre.

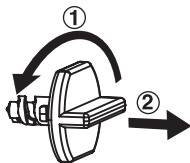

ALIMENTATION

Installation des piles

Le carrosse de mariage enchanté de Cendrillon

1. Avant d'insérer les piles, s'assurer que le jouet est éteint.
2. Ouvrir le compartiment à piles situé sous le bolide à l'aide d'un tournevis.
3. Si des piles usagées sont présentes dans le jouet, retirer ces piles en tirant sur l'une des extrémités.
4. Insérer 2 piles LR03/AAA en respectant le schéma qui se trouve dans le compartiment à piles. Pour de meilleures performances, il est recommandé d'utiliser des piles alcalines ou des piles rechargeables Ni-MH pleinement rechargées.
5. Refermer soigneusement le couvercle du compartiment à piles et s'assurer que la vis est bien serrée.

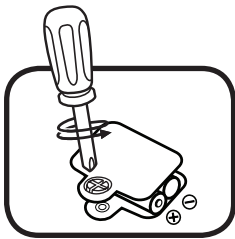

ATTENTION :

Les piles ou accumulateurs doivent être installés par un adulte.
Tenir les piles ou accumulateurs hors de portée des enfants.

WARNING:

Adult assembly required for battery installation.
Keep batteries out of reach of children.

IMPORTANT : INFORMATIONS CONCERNANT LES PILES

Les piles fournies avec le produit permettent de tester le jouet en magasin mais ne sont pas des piles longue durée.

- Mettre en place les piles ou les accumulateurs en respectant les polarités + et -.
- Ne pas mélanger des piles ou des accumulateurs neufs avec des usagés.
- Ne pas mélanger différents types de piles : alcalines, zinc-carbone et rechargeables.
- Seules des piles du type recommandé doivent être utilisées.
- Ne pas mettre les bornes d'une pile ou d'un accumulateur en court-circuit (en reliant directement le + et le -).
- Retirer les piles ou les accumulateurs en cas de non-utilisation prolongée.
- Enlever les piles ou les accumulateurs usagés du jouet.
- Ne les jeter ni au feu ni dans la nature.

PILES RECHARGEABLES :

- Enlever, lorsque c'est possible, les accumulateurs du jouet pour les recharger.
- Les accumulateurs ne doivent être chargés que sous la surveillance d'un adulte.
- Ne pas tenter de recharger des piles non rechargeables.

Tri des produits et piles usagés

- Les jouets **VTech**[®] sont des équipements électriques et électroniques (EEE) qui, en fin de vie, feront l'objet d'une collecte sélective en vue de leur recyclage. Ainsi, afin de préserver l'environnement, **VTech**[®] vous recommande de retirer et de jeter vos piles usagées dans les containers prévus à cet effet, puis de déposer le jouet en fin de vie dans les points de collecte mis à disposition dans les magasins ou dans votre commune.
- Le symbole de la poubelle barrée sur les produits et les piles ou sur leur emballage respectif indique que les équipements électriques et électroniques ainsi que les piles ne doivent pas être jetés dans les déchets ménagers car ils contiennent des substances pouvant être néfastes à l'environnement et à la santé.
- Lorsque les symboles Hg, Cd ou Pb sont indiqués, cela signifie que la pile contient plus de mercure (Hg), cadmium (Cd) ou plomb (Pb) que la valeur spécifiée dans la Directive 2006/66/CE sur les piles et les accumulateurs.
- La barre solide sous le symbole de la poubelle barrée indique que le produit a été placé sur le marché après le 13 août 2005.
- Contribuez à la protection de l'environnement en triant vos produits et piles usagés.
- Pour plus d'informations sur la collecte et le tri des piles usagées, vous pouvez visiter le site Internet <http://www.corepile.fr>.
- Pour plus d'informations sur le tri des produits électriques et électroniques, vous pouvez contacter notre service consommateurs.



ASSEMBLAGE - AUTOCOLLANTS

Coller soigneusement les autocollants en suivant les indications ci-dessous :

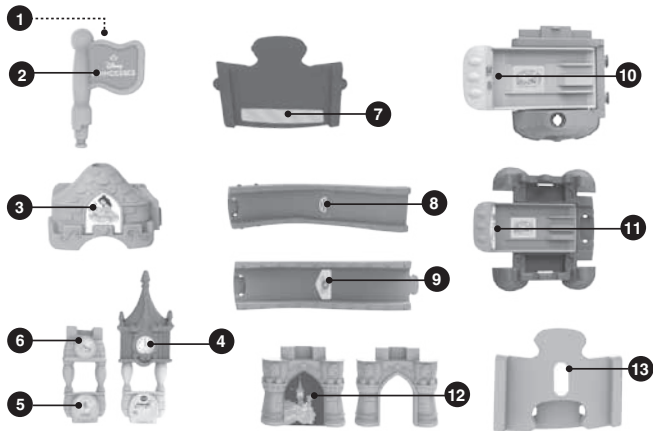
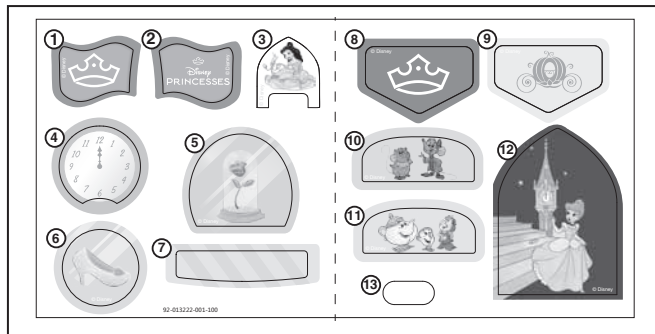

ASSEMBLAGE - LE CHÂTEAU-TOBOGGAN ENCHANTÉ

ATTENTION : Le château-toboggan enchanté doit être assemblé par un adulte. Pour la sécurité de votre enfant, ne pas le laisser jouer avec le jouet tant que ce dernier n'est pas complètement assemblé par un adulte.

1. Connecter les deux supports de château inférieurs avec la **Zone Magique** - Lanceur n° 1.

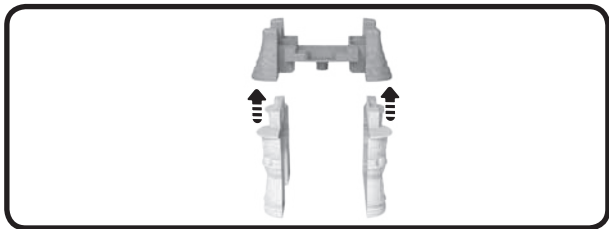

2. Connecter les deux supports de château supérieurs avec la **Zone Magique** - Lanceur n° 1.

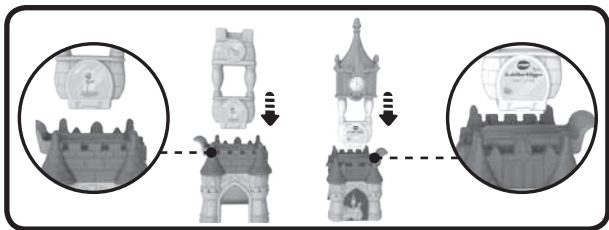

3. Insérer la **Zone Magique** - Lanceur n° 2 dans l'emplacement prévu au niveau des deux supports de château supérieurs.

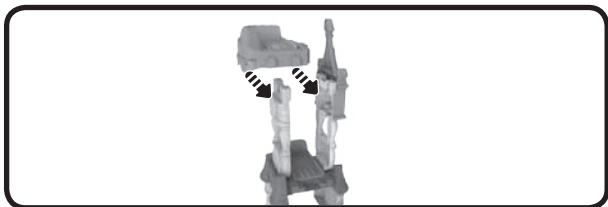

4. Insérer le drapeau rotatif dans la **Zone Magique** - Lanceur n° 2.



5. Connecter le pont à ses deux supports.



Une fois les étapes ci-dessus terminées, connecter les pièces entre elles selon le mode de jeu choisi. Il y a 3 configurations disponibles : **Château-toboggan**, **Tremplin cascades en duo** et **Double piste de jeu**.

Château-toboggan



Tremplin cascades en duo

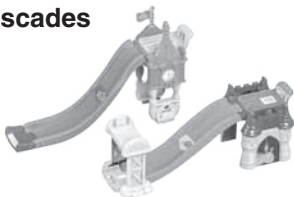



Double piste de jeu



POUR COMMENCER À JOUER

Le carrosse de mariage enchanté de Cendrillon

1. Curseur Marche/Arrêt

Pour mettre en marche **Le carrosse de mariage enchanté de Cendrillon**, déplacer le **curseur Marche/Arrêt** sur la position **Marche** (). Pour l'éteindre, déplacer le curseur sur la position **Arrêt** ().

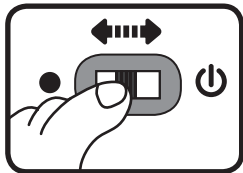

2. Arrêt automatique

Pour économiser les piles, **Le carrosse de mariage enchanté de Cendrillon** de VTech® s'éteint automatiquement après 60 secondes d'inactivité. Pour rallumer le jouet, il suffit d'appuyer sur le **bouton Personnage**, de le faire rouler rapidement, ou de le faire rouler sur une **Zone Magique**.

NOTE : **Le carrosse de mariage enchanté de Cendrillon** est en mode Démonstration dans sa boîte. Pour sortir de ce mode, déplacer le **curseur Marche/Arrêt** sur la position **Arrêt** puis rallumer le jouet. Si le jouet s'éteint de façon répétitive pendant que votre enfant joue, nous vous conseillons de changer les piles.

ACTIVITÉS

Le carrosse de mariage enchanté de Cendrillon

1. Appuyer sur le **bouton Personnage** pour entendre des chansons, des phrases et des sons rigolos. La lumière clignote en rythme avec les sons.



2. Faire rouler **Le carrosse de mariage enchanté de Cendrillon** pour entendre des mélodies et des effets sonores. Lorsqu'une mélodie est jouée, continuer à faire avancer le bolide pour y ajouter des sons amusants. La lumière clignote en rythme avec les sons.



3. **Le carrosse de mariage enchanté de Cendrillon** est un bolide magique. Il interagit avec les **Zones Magiques** du **Château-toboggan enchanté** ou des autres univers **Tut Tut Bolides®** (vendus séparément) grâce aux petites dents situées sous le véhicule. Le placer ou le faire rouler sur une **Zone Magique** pour déclencher des phrases supplémentaires, de la musique et des sons rigolos. Un bon positionnement facilite la reconnaissance.



Le château-toboggan enchanté

1. Placer ou faire rouler **Le carrosse de mariage enchanté de Cendrillon** sur une **Zone Magique** pour déclencher des phrases et des effets sonores amusants.



2. Choisir parmi l'une des trois configurations disponibles pour personnaliser son château et s'amuser encore plus !

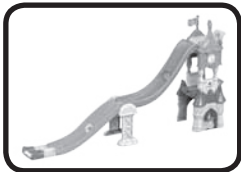

3. Placer **Le carrosse de mariage enchanté de Cendrillon** sur l'un des deux lanceurs et le faire basculer vers l'avant pour envoyer le carrosse dévaler le toboggan !

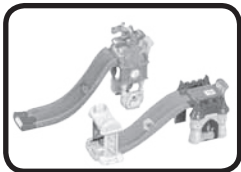

ENTRETIEN

1. Pour nettoyer **Le château-toboggan enchanté**, utiliser un linge légèrement humide. Ne pas utiliser de solvant ni de produit corrosif.
2. Éviter toute exposition prolongée du jouet au soleil ou à toute autre source de chaleur.
3. Retirer les piles lorsque le jouet n'est pas utilisé pendant une longue période.
4. Ce jouet est fabriqué avec des matériaux résistants. Néanmoins, lui éviter les chocs contre des surfaces dures et ne pas l'exposer à la moisissure et à l'eau.

EN CAS DE PROBLÈME

Si le jouet ne fonctionne plus ou semble dysfonctionner, suivre ces étapes :

1. Éteindre le jouet.
2. Retirer les piles.
3. Attendre quelques minutes avant de remettre les piles.
4. Allumer le jouet. Il sera normalement prêt à redémarrer.
5. Si le jouet ne fonctionne toujours pas, remplacer les piles par des piles neuves.

Si le problème persiste, merci de contacter le service consommateurs.

SERVICE CONSOMMATEURS

Besoin d'aide sur nos produits ?

Pour la France, la Belgique et la Suisse francophones :
www.vtech-jouets.com, rubrique Assistance.

Pour le Canada : www.vtechkids.ca/fr, rubrique Soutien.

Vous souhaitez consulter notre politique de garantie ?

Pour la France, la Belgique et la Suisse francophones :
www.vtech-jouets.com, rubrique Garantie.

Pour le Canada : www.vtechkids.ca/fr, rubrique Politiques.



Points de collecte sur www.quefairedemesdechets.fr
Privilégiez la réparation ou le don de votre appareil !

***Venez découvrir tous nos produits
sur notre site Internet :***

Pour la France : www.vtech-jouets.com

Pour le Canada : www.vtechkids.ca/fr

