

vtech[®]

INSTRUKCJA OBSŁUGI



CS1100-O

plphones.vtech.com

1. WAŻNE ZALECENIA DOTYCZĄCE BEZPIECZEŃSTWA

Przy korzystaniu z telefonu należy zawsze przestrzegać kilku podstawowych środków ostrożności, służących ochronie przed pożarem, porażeniem prądem i obrażeniami. W szczególności:

1. Należy uważnie i ze zrozumieniem przeczytać tę instrukcję.
2. Należy przestrzegać wszystkich ostrzeżeń i poleceń umieszczonych na produkcie.
3. Przed przystąpieniem do czyszczenia produktu należy odłączyć go od gniazdka zasilającego. Nie wolno używać płynnych ani rozpylanych środków czyszczących. Do pielęgnacji wolno używać wyłącznie lekko wilgotnej ściereczki.
4. Nie wolno używać tego produktu w pobliżu wody (np. wanny, zlewu kuchennego, basenu).
5. Nie wolno umieszczać telefonu w miejscach bezpośrednio nasłonecznionych ani bardzo zimnych. Nie wolno zbliżać telefonu do źródeł ciepła, np. grzejników, kuchenek itp.
6. Nie wolno przeciążać ściennych gniazdek zasilających ani przedłużaczy, gdyż grozi to pożarem i porażeniem prądem.
7. W wymienionych niżej sytuacjach należy niezwłocznie odłączyć urządzenie od gniazdka zasilającego i przekazać w celu naprawy firmie VTech lub dystrybutorowi jej produktów:
 - Uszkodzenie kabla zasilającego lub jego wtyczki.
 - Nieprawidłowe działanie urządzenia mimo postępowania zgodnie z instrukcją obsługi.
 - Jeżeli urządzenie uległo upadkowi lub jego obudowa uległa uszkodzeniu w inny sposób.
 - Jeżeli urządzenie zauważalnie zmieniło swoją wydajność lub inne parametry pracy.
8. Należy unikać używania telefonu przewodowego w trakcie burzy z wyładowaniami, gdyż stwarza to pewne niewielkie ryzyko porażenia prądem w wyniku uderzenia błyskawicy.
9. Nie wolno używać telefonu w celu zgłoszenia wycieku gazu, nie oddalwszy się uprzednio poza obszar zagrożony jego wybuchem.
10. Wolno używać wyłącznie fabrycznie załączonych do niniejszego produktu akumulatorów NiMH! Podane czasy działania telefonu na zasilaniu z akumulatora dotyczą akumulatorów o standardowej pojemności.
11. Stosowanie innych typów baterii niż wyszczególnione oraz baterii jednorazowych jest niebezpieczne, gdyż grozi to powstawaniem zakłóceń i może spowodować uszkodzenie urządzenia. Producent nie ponosi odpowiedzialności za szkody wynikłe z niestosowania się do powyższego zalecenia.
12. Nie wolno używać ładowarek innych producentów. Mogą one spowodować

uszkodzenie akumulatorów.

13. Akumulatorki należy zainstalować z zachowaniem prawidłowej biegunowości.
14. Nie wolno wystawiać akumulatorów na działanie zbyt wysokich temperatur, np. przez umieszczanie ich w miejscach bezpośrednio nasłonecznionych lub narażanie na kontakt z ogniem.

WYMÓG PRAWIDŁOWEJ UTYLIZACJI

1. Obecność na produkcie symbolu przekreślonego pojemnika na śmieci oznacza, że urządzenie to jest objęte wymogami Dyrektywy 2002/96/WE.
2. Wszystkie produkty elektryczne i elektroniczne oraz baterie i akumulatory muszą być utylizowane odrębnie od ogólnych odpadów gospodarczych za pośrednictwem specjalnych punktów zbiórki wskazanych przez władze centralne lub lokalne.
3. Prawidłowa utylizacja zużytych urządzeń i baterii przyczynia się do ograniczania negatywnego wpływu odpadów na środowisko i zdrowie ludzkie.



Więcej szczegółowych informacji na temat utylizacji zużytych urządzeń i baterii można uzyskać w urzędzie gminy lub miasta, od lokalnej firmy zajmującej się wywozem odpadów lub w sklepie, w którym zakupiono dany sprzęt.

Wszelkie pytania dotyczące przygotowania do pracy lub obsługi opisanego tu produktu prosimy kierować do naszego działu obsługi klienta.

DANE TECHNICZNE ZASILACZA

Zasilacz sieciowy VTech (Qingyuan) Plastics & Electronics Co. Ltd.,
model: VT04EEU06045,
prąd wejściowy: przemienny (AC) 100-240 V, 50/60 Hz
150 mA, prąd wyjściowy: stały (DC) 6 V, 450 mA (wtyczka europejska).

Shenzhen Ruijing Industrial Co. Ltd.,
model: RJ- S060450E002,
prąd wejściowy: przemienny (AC) 100-240 V, 50/60 Hz
150 mA, prąd wyjściowy: stały (DC) 6 V, 450 mA (wtyczka europejska).

Akumulatorki AAA x2, NiMH, pojemność 300 mAh.

Urządzenia podłączane do gniazdek zasilających należy instalować w ich pobliżu w miejscach gwarantujących w razie potrzeby ich szybkie i łatwe odłączenie od gniazdka.

2. PRZYGOTOWANIE TELEFONU DO UŻYTKOWANIA

2.1 Zawartość zestawu

Opakowanie zawiera następujące elementy:

- 1 słuchawka
- 1 baza
- 1 zasilacz bazy
- 1 kabel telefoniczny
- 2 akumulatorki NiMH typu AAA
- 1 instrukcja obsługi

2.2 Podłączanie bazy

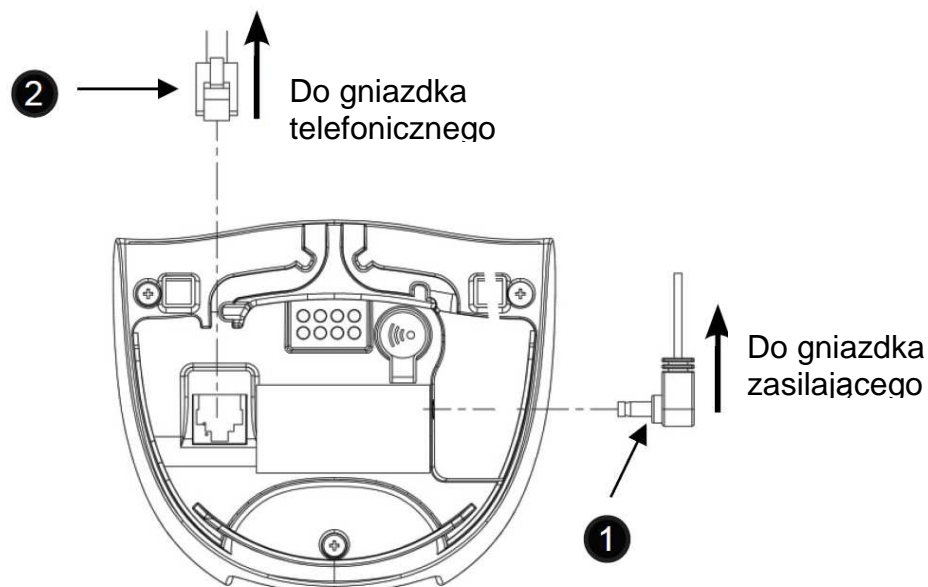

UWAGA!

- Używaj wyłącznie zasilacza fabrycznie załączonego do niniejszego produktu.

2.3 Instalacja i ładowanie akumulatora słuchawki

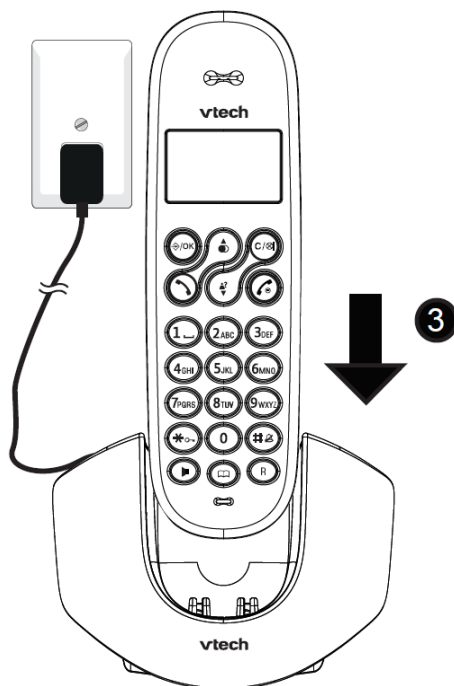
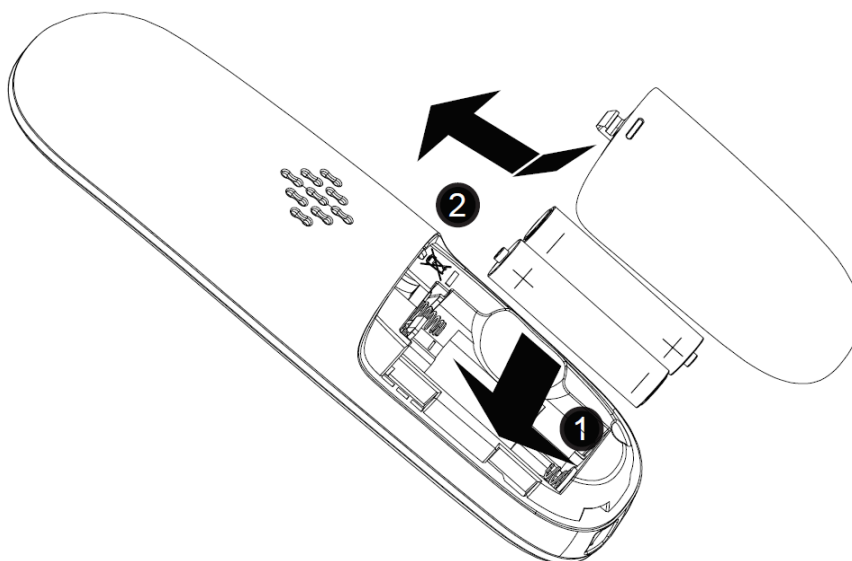

UWAGI:

- Należy używać wyłącznie fabrycznie załączonych akumulatorów NiMH (typ: AAx2, pojemność 300 mAh).
- Jeżeli słuchawka ma być przez dłuższy czas nieużywana, należy wyjąć z niej akumulatory, aby uchronić ją przed wyciekami elektrolitu.

3. POZNAJ SWÓJ TELEFON

3.1 Słuchawka

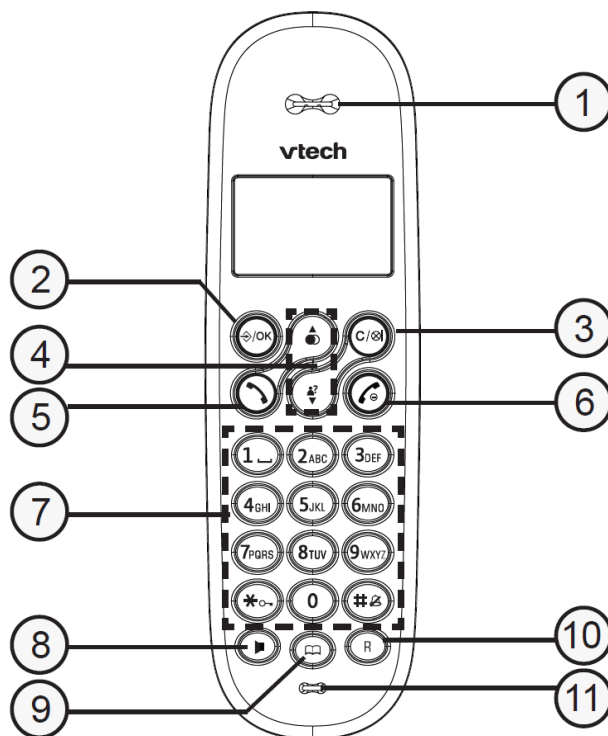

1. Głośnik
2. ↵/OK Menu / OK
3. C/⊗ Wycisz / Usuń / Interkom
4. ▼ W dół / Rejestr połączeń / Ciszej
▲ W górę / Lista ostatnio wybieranych numerów / Głośniej
5. ↶ Połącz RECALL (FLASH)
6. ↶ Rozłącz / Anuluj / Wstecz
7. Klawiatura alfanumeryczna, * (gwiazdka), # (krzyżyk)
8. ▶ Tryb głośnomówiący
9. 📖 Książka telefoniczna
10. R RECALL
11. Mikrofon

3.2 Baza

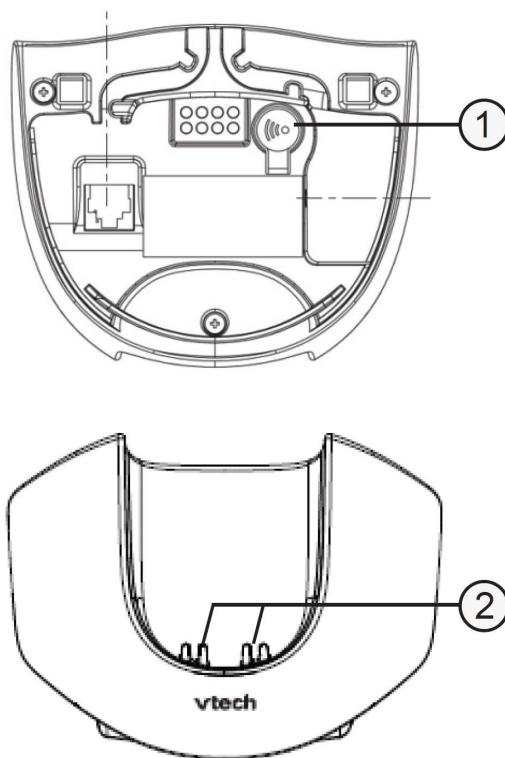

1. ☎️ PRZYWOŁAJ

Naciśnij, aby przywołać słuchawkę (wszystkie zarejestrowane słuchawki). Słuchawka będzie dzwonić przez ok. 60 sekund.

Naciśnij i przytrzymaj przez 5 sekund, aby włączyć tryb rejestracji słuchawek.

2. ŁADOWARKA



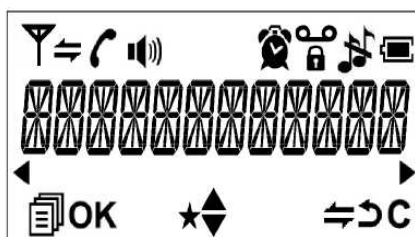

Służy do ładowania akumulatora słuchawki.

3.3 Ikony i symbole wyświetlacza LCD słuchawki

Na wyświetlaczu ciekłokrystalicznym (LCD) telefon wyświetla informacje na temat swojego aktualnego stanu.



Ikony wyświetlacza	Ikony mogą być widoczne, mogą migać lub mogą być niewidoczne.
	Przewija menu/książkę telefoniczną/listę wybieranych numerów w górę/w dół.
	Wyświetla się, gdy słuchawka odbiera silny sygnał. Miga, gdy słuchawka jest poza zasięgiem bazy lub nie jest w niej zarejestrowana.
	Wyświetla się w trakcie trwania rozmowy przez interkom. Miganiem sygnalizuje połączenie przychodzące na interkomie.
	Wyświetla się w trakcie trwania połączenia (rozmowy).
	Wyświetla się, jeżeli wyciszono dźwięk dzwonka.
	Wyświetla się, jeżeli ustawiono budzik/przypomnienie. Miga po osiągnięciu ustawionego wcześniej czasu włączenia tej funkcji.
	Wyświetla się, informując o zablokowanej klawiaturze.
	Świeci, jeżeli na poczcie głosowej u operatora pojawiła się nowa wiadomość.
	Informuje, że akumulator jest w pełni naładowany. Ikona pełnego naładowania miga podczas ładowania akumulatora.
	Miganiem informuje o niskim poziomie energii w akumulatorze i konieczności jego naładowania.
	Wyświetla się, jeżeli tekst aktualnie widoczny na wyświetlaczu jest poprzedzony niewidocznymi w danym momencie znakami.
	Wyświetla się, jeżeli po tekście aktualnie widocznym na wyświetlaczu następują niewidoczne w danym momencie znaki.
	Naciśnij, aby wyświetlić więcej opcji (jeżeli są dostępne).
OK	Naciśnij, aby zatwierdzić aktualnie wybraną opcję lub polecenie.
	Naciśnięcie nawiązuje połączenie przez interkom (jeżeli nie trwa akurat inne połączenie).

Ikony wyświetlacza	Ikony mogą być widoczne, mogą migać lub mogą być niewidoczne.
	Naciśnij, aby powrócić do poprzedniego poziomu menu lub anulować bieżącą czynność.
	Naciśnij, aby skasować znak lub wyciszyć budzik, a w trakcie połączenia – wyłączyć lub z powrotem włączyć mikrofon.
	Wyświetla się, jeżeli istnieją nieodebrane połączenia.
	Wyświetla się, gdy włączony jest tryb głośnomówiący.

3.4 Zawartość menu

Gdy nie trwa rozmowa:

1. Naciśnij **↵/OK**.
2. **▲/▼**, aby przewinąć menu do żądanej opcji.
3. Naciśnij **↵/OK**, aby potwierdzić wybór zaznaczonej opcji.
- LUB -
Naciśnij **C/⊗**, jeżeli chcesz powrócić do poprzedniego ekranu.
- LUB -
Naciśnij i przytrzymaj **C/⊗**, aby powrócić do trybu bezczynności.

LISTA POL.	KSIĄZKA TEL.	FILTR POL.	USTAW.BAZY
Przeglądanie rejestru połączeń Dla konkretnej pozycji rejestru: DOD.DO K.TEL USUN USUN WSZYST. SZCZEGOLY	Przeglądanie książki telefonicznej. Dla konkretnego kontaktu w książce: DODAJ POKAZ EDYCJA USUN USUN WSZYST. STAN KS.TEL.	WLACZONE WYLACZONE	USUN SLUCH. TRYB WYBIER. CZAS FLASH ZMIEN PIN

USTAW.SLUCH.	REJESTRACJA	UST. POCZAT.
BUDZIK USTAW.DZWON. USTAW. DZW. JEZYK ZM.NAZWE SL. WYSWIETLACZ AUTOM.ODPOW. DATA I GODZ.	PIN?	PIN?

4. KORZYSTANIE Z TELEFONU

4.1 Włączanie i wyłączanie słuchawki

Naciśnij i przytrzymaj .

4.2 Wykonywanie połączeń

Wprowadź numer telefonu. Naciśnij  / .

4.3 Odbieranie połączeń przychodzących



Naciśnij  / .

- LUB -

Jeżeli funkcja **AUTOM.ODPOW.** jest włączona (**WLACZONE**):
podnieś słuchawkę.

4.4 Regulacja głośności odbioru w trakcie połączenia

Aby zmniejszyć lub zwiększyć głośność w słuchawce w trakcie połączenia:

Naciśnij  / .

4.5 Wyciszanie/wyłączanie wyciszenia mikrofonu

Aby wyłączyć lub z powrotem włączyć mikrofon słuchawki w trakcie trwania połączenia:

Naciśnij  / .

4.6 Kończenie połączeń

Naciśnij .

- LUB -

Odłóż słuchawkę, stawiając ją z powrotem w bazie.

4.7 Włączanie/wyłączanie blokady klawiatury





Naciśnij i przytrzymaj  .

4.8 Włączanie/wyłączanie blokady klawiatury

Naciśnij i przytrzymaj  .

4.9 Ponowne wybieranie numerów









4.9.1 Ponowne wybieranie ostatniego numeru z listy ostatnio wybieranych numerów

1. Naciśnij .
2.  → (żądana pozycja).
3. Naciśnij  / .





UWAGA!

Jeżeli na liście nie ma ani jednego numeru, na wyświetlaczu pojawi się komunikat „PUSTO”.

4.9.2 Zapisywanie wybranego wcześniej numeru w książce telefonicznej

1. Naciśnij .
2.  → (żądana pozycja).
3. Naciśnij  / OK →  → **DOD.DO K.TEL.**
4. Naciśnij  / OK → Wprowadź nazwę.
5. Naciśnij  / OK → Wprowadź numer.
6. Naciśnij  / OK →  → **MELODIA 1 - MELODIA 10.**
7. Naciśnij  / OK.







4.9.3 Usuwanie wcześniej wybranego numeru z listy

1. Naciśnij .
2.  → (żądana pozycja).
3. Naciśnij  / OK →  → **USUN.**
4. Naciśnij  / OK.

4.9.4 Usuwanie wszystkich wcześniej wybranych numerów z listy

1. Naciśnij .
2. Naciśnij  / OK →  → **USUN WSZYST.**
3. Dwukrotnie naciśnij  / OK.

4.10 Odnajdywanie słuchawki (przywoływanie)

5. Naciśnij  na bazie.
6. Naciśnij na słuchawce przycisk  /  /  /  lub przycisk  na bazie, aby wyłączyć przywoływanie.

5. KSIĄŻKA TELEFONICZNA

5.1 Zapisywanie numeru w książce telefonicznej

1. Naciśnij .

- LUB -

Naciśnij /OK → /▼ → **KSIĄZKA TEL.** Naciśnij .

UWAGA!

Jeżeli na liście nie ma ani jednej pozycji, na wyświetlaczu pojawi się komunikat „**PUSTO**”.

2. Naciśnij /OK → /▼ → **DODAJ.**

3. Naciśnij /OK → Wprowadź nazwę.

4. Naciśnij /OK → Wprowadź numer.

5. Naciśnij /OK → /▼ → **MELODIA 1 - MELODIA 10.**

6. Naciśnij .

5.2 Wybieranie numeru z listy

1. Naciśnij .

- LUB -

Naciśnij /OK → /▼ → **KSIĄZKA TEL.** Naciśnij .

2. /▼ → (żądana pozycja).

3. Aby wybrać ten numer, naciśnij /▶.

5.3 Edycja wpisu w książce telefonicznej

1. Naciśnij .

- LUB -



Naciśnij /OK → /▼ → **KSIĄZKA TEL.** Naciśnij .

2. /▼ → (żądana pozycja).

3. Naciśnij /OK → /▼ → **EDYCJA**

4. Naciśnij /OK → Wprowadź nazwę.

5. Naciśnij /OK → Wprowadź numer.

6. Naciśnij /OK → /▼ → **MELODIA 1 - MELODIA 10**

7. Naciśnij .

5.4 Usuwanie wpisów z książki telefonicznej

1. Naciśnij .
- LUB -
Naciśnij /OK →  → **KSIAZKA TEL.** Naciśnij /OK .
2.  → (żądana pozycja).
3. Naciśnij /OK →  → **USUN.**
4. Naciśnij /OK .

5.5 Usuwanie wszystkich wpisów z książki telefonicznej

1. Naciśnij .
- LUB -
Naciśnij /OK →  → **KSIAZKA TEL.** Naciśnij /OK .
2. Naciśnij /OK →  → **USUN WSZYST.**
3. Dwukrotnie naciśnij /OK .

5.6 Sprawdzanie zapełnienia książki telefonicznej

Można sprawdzić, ile kontaktów książki telefonicznej zapisano w pamięci telefonu i ile jeszcze można w niej zapisać.

1. Naciśnij .
- LUB -
Naciśnij /OK →  → **KSIAZKA TEL.** Naciśnij /OK .
2. Naciśnij /OK →  → **STAN KS.TEL.**
3. Naciśnij /OK .

6. USTAWIENIA TELEFONU

Telefon oferuje wybór ustawień umożliwiających jego personalizację – dostosowanie go do preferencji użytkownika.

6.1 Ustawienia daty i czasu

Ustawienie bieżącej godziny i daty jest niezbędne do prawidłowego odnotowywania przez telefon czasu nagrania otrzymanych wiadomości głosowych (w przypadku modeli z automatyczną sekretarką) i wykonania zapisanych na liście połączeń.

6.1.1 Ustawienia formatu daty

1. Naciśnij ⇨/OK → ▲/▼ → **USTAW.SLUCH.**
2. Naciśnij ⇨/OK → ▲/▼ → **DATA I GODZ.**
3. Naciśnij ⇨/OK → ▲/▼ → **FORMAT DATY**
4. Naciśnij ⇨/OK → ▲/▼ → **DD-MM-RR/ MM-DD-RR**
5. Naciśnij ⇨/OK .

6.1.2 Ustawienia formatu godziny

1. Naciśnij ⇨/OK → ▲/▼ → **USTAW.SLUCH.**
2. Naciśnij ⇨/OK → ▲/▼ → **DATA I GODZ.**
3. Naciśnij ⇨/OK → ▲/▼ → **FORMAT GODZ.**
4. Naciśnij ⇨/OK → ▲/▼ → **12GODZINNY / 24GODZINNY**
5. Naciśnij ⇨/OK .

6.1.3 Ustawianie godziny

1. Naciśnij ⇨/OK → ▲/▼ → **USTAW.SLUCH.**
2. Naciśnij ⇨/OK → ▲/▼ → **DATA I GODZ.**
3. Naciśnij ⇨/OK → ▲/▼ → **USTAW GODZ.**
4. Naciśnij ⇨/OK → Wprowadź godzinę.
5. Naciśnij ⇨/OK → ▲/▼ → **AM** (rano) lub **PM** (po południu).

6.1.4 Ustawianie daty

1. Naciśnij ⇨/OK → ▲/▼ → **USTAW.SLUCH.**
2. Naciśnij ⇨/OK → ▲/▼ → **DATA I GODZ.**
3. Naciśnij ⇨/OK → ▲/▼ → **USTAW DATE**
4. Naciśnij ⇨/OK → Wprowadź datę.
5. Naciśnij ⇨/OK .

6.2 Ustawienia słuchawki

6.2.1 Budzik/przypomnienie

1. Naciśnij ⇨/OK → ▲/▼ → **USTAW.SLUCH.**
2. Naciśnij ⇨/OK → ▲/▼ → **BUDZIK**
3. Naciśnij ⇨/OK → ▲/▼ → **WLACZONE / WYLACZONE.**

Jeżeli wybrano opcję **WLACZONE**:

1. Naciśnij ⇨/OK → Wprowadź godzinę.
2. Naciśnij ⇨/OK → **AM** (rano) lub **PM** (po południu).
3. Naciśnij ⇨/OK . Konieczne będzie ustawienie funkcji drzemki.
4. Naciśnij ⇨/OK → ▲/▼ → **WLACZONE / WYLACZONE.**
5. Naciśnij ⇨/OK .

6.2.2 Ustawianie melodii dzwonka dla przychodzących połączeń zewnętrznych

1. Naciśnij ⇨/OK → ▲/▼ → **USTAW.SLUCH.**
2. Naciśnij ⇨/OK → ▲/▼ → **USTAW.DZWON.**
3. Naciśnij ⇨/OK → ▲/▼ → **DZWON. ZEWN.**
4. Naciśnij ⇨/OK → ▲/▼ → **MELODIA 1 - MELODIA 10.**
5. Naciśnij ⇨/OK .

6.2.3 Ustawianie melodii dzwonka dla przychodzących połączeń wewnętrznych

1. Naciśnij ⇨/OK → ▲/▼ → **USTAW.SLUCH.**
2. Naciśnij ⇨/OK → ▲/▼ → **USTAW.DZWON.**
3. Naciśnij ⇨/OK → ▲/▼ → **DZWON. WEWN.**
4. Naciśnij ⇨/OK → ▲/▼ → **MELODIA 1 - MELODIA 10.**
5. Naciśnij ⇨/OK .

6.2.4 Ustawienia głośności dzwonka

1. Naciśnij ⇨/OK → ▲/▼ → **USTAW.SLUCH.**
2. Naciśnij ⇨/OK → ▲/▼ → **USTAW.DZWON.**
3. Naciśnij ⇨/OK → ▲/▼ → **GLOS.N.DZWON.**
4. Naciśnij ⇨/OK → ▲/▼ → **GLOS.NOSC 1 - GLOS.NOSC 5** lub wybierz **GLOS.N. WYL..**
5. Naciśnij ⇨/OK .

6.2.5 Ustawienia dźwięków klawiszy i dźwięków powiadomień

Każde naciśnięcie klawisza jest potwierdzane przez telefon pojedynczym, krótkim dźwiękiem, który można włączyć lub wyłączyć. Można także włączyć powiadomianie sygnałami dźwiękowymi o niskim stanie baterii i opuszczeniu zasięgu bazy (utracie sygnału). Sygnał powiadomienia o niskim stanie baterii przypomina o konieczności niezwłocznego naładowania akumulatorów słuchawki. Sygnał powiadomienia o braku łączności z bazą informuje np. o nadmiernym oddaleniu się użytkownika ze słuchawką od bazy telefonu.

1. Naciśnij ⇨/OK → ▲/▼ → **USTAW.SLUCH.**
2. Naciśnij ⇨/OK → ▲/▼ → **USTAW. DZW.**
3. Naciśnij ⇨/OK → ▲/▼ → **DZW. KLAW. / DZW. AKUM. / BRAK ZASIEGU**
4. Naciśnij ⇨/OK → ▲/▼ → **WLACZONE / WYLACZONE.**
5. Naciśnij ⇨/OK .

6.2.6 Zmiana nazwy słuchawki

1. Naciśnij ⇨/OK → ▲/▼ → **USTAW.SLUCH.**
2. Naciśnij ⇨/OK → ▲/▼ → **ZM.NAZWE SL.**
3. Naciśnij ⇨/OK → ▲/▼ → Wprowadź nazwę.
4. Naciśnij ⇨/OK .

6.2.7 Ustawienia języka komunikatów słuchawki

1. Naciśnij ⇨/OK → ▲/▼ → **USTAW.SLUCH.**
2. Naciśnij ⇨/OK → ▲/▼ → **JEZYK.**
3. Naciśnij ⇨/OK → ▲/▼ → (Żądany język).
4. Naciśnij ⇨/OK .

6.2.8 Ustawienia wyświetlacza słuchawki

1. Naciśnij ⇨/OK → ▲/▼ → **USTAW.SLUCH.**
2. Naciśnij ⇨/OK → ▲/▼ → **WYSWIETLACZ**
3. Naciśnij ⇨/OK → ▲/▼ → **NAZWA SLUCH. / CZAS.**
4. Naciśnij ⇨/OK .

6.2.9 Ustawienia prostego odbierania (AUTOM.ODPOW.)

1. Naciśnij ⇨/OK → ▲/▼ → **USTAW.SLUCH.**
2. Naciśnij ⇨/OK → ▲/▼ → **AUTOM.ODPOW.**
3. Naciśnij ⇨/OK → ▲/▼ → **WLACZONE / WYLACZONE.**
4. Naciśnij ⇨/OK .

6.3 Ustawienia bazy

6.3.1 Ustawienia trybu wybierania

Tryb wybierania zależy od kraju i od sieci operatora, do którego należy zwrócić się po informację na temat prawidłowych jego ustawień.

1. Naciśnij ⇨/OK → ▲/▼ → **USTAW.BAZY**.
2. Naciśnij ⇨/OK → ▲/▼ → **TRYB WYBIER.**
3. Naciśnij ⇨/OK → ▲/▼ → Zależnie od tego, czy sieć telefoniczna obsługuje wybieranie tonowe, czy impulsowe, wybierz **TONOWE** lub **IMPULSOWE**.
4. Naciśnij ⇨/OK .

6.3.2 Ustawianie długości czasu flash

Czas flash (przerwa kalibracyjna) zależy od kraju i od sieci operatora, do którego należy zwrócić się po informację na temat prawidłowych jego ustawień.

1. Naciśnij ⇨/OK → ▲/▼ → **USTAW.BAZY**
2. Naciśnij ⇨/OK → ▲/▼ → **CZAS FLASH**
3. Naciśnij ⇨/OK → ▲/▼ → **KROTKI / SREDNIA / DLUGI**
4. Naciśnij ⇨/OK .

6.3.3 Zmiana systemowego kodu PIN

Domyślnie ustawiony systemowy kod PIN to „0000”.

1. Naciśnij ⇨/OK → ▲/▼ → **USTAW.BAZY**
2. Naciśnij ⇨/OK → ▲/▼ → **ZMIEN PIN**
3. Naciśnij ⇨/OK .
4. Wprowadź aktualnie obowiązujący kod PIN (fabrycznie: 0000).
5. Naciśnij ⇨/OK → Wprowadź nowy kod PIN.
6. Naciśnij ⇨/OK → Ponownie wprowadź ten sam nowy kod PIN.
7. Naciśnij ⇨/OK .

6.4 Przywracanie ustawień fabrycznych

W razie potrzeby istnieje możliwość przywrócenia wszystkim ustawieniom telefonu nastaw fabrycznych. Powoduje to usunięcie wszystkich ustawień osobistych, skasowanie całej zawartości rejestru połączeń i listy ostatnio wybieranych numerów (nie spowoduje jednak usunięcia zawartości książki telefonicznej).













1. Naciśnij ⇨/OK → ▲/▼ → **UST. POCZAT.**
2. Naciśnij ⇨/OK → Wprowadź aktualnie obowiązujący kod PIN (fabrycznie: 0000).
3. Dwukrotnie naciśnij ⇨/OK.

7. WYŚWIETLANIE INFORMACJI O DZWONIĄCYM







7.1 Rejestr połączeń

Warunkiem dostępności tej funkcji jest wykupienie usługi identyfikacji numeru dzwoniącego u operatora telefonii.

7.2 Zapisywanie numerów z rejestru połączeń w książce telefonicznej

1. Naciśnij .
2. / → (żądana pozycja).
3. Naciśnij /OK → / → **DOD.DO K.TEL.**
4. Naciśnij /OK → Wprowadź nazwę.
5. Naciśnij /OK → Wprowadź ewentualne zmiany w numerze.
6. Naciśnij /OK → / → **MELODIA 1 - MELODIA 10.**
7. Naciśnij /OK.





7.3 Usuwanie wpisów z rejestru połączeń

1. Naciśnij .
1. / → (żądana pozycja).
3. Naciśnij /OK → / → **USUN.**
4. Naciśnij /OK.

7.4 Usuwanie wszystkich wpisów z rejestru połączeń

1. Naciśnij .
2. Naciśnij /OK → / → **USUN WSZYST.**
3. Dwukrotnie naciśnij /OK.

7.5 Wyświetlanie szczegółów konkretnego połączenia z rejestru połączeń

1. Naciśnij .
2. Naciśnij /OK → / → **SZCZEGOLY.**
3. Naciśnij /OK.

8. BLOKOWANIE POŁĄCZEŃ OD NUMERÓW NIEZNANYCH



Wykupienie u operatora usługi identyfikacji numerów przychodzących pozwoli skorzystać z funkcji blokowania połączeń, która będzie automatycznie odrzucać połączenia przychodzące niezawierająca informacji o numerze dzwoniącego, czyli połączenia z numerów zastrzeżonych lub od dzwoniących korzystających z usługi ukrywania numeru.

Nadejście połączenia z takiego numeru nie zostanie zasygnalizowane dzwonkiem, ale dzwoniący połączy się z sekretarką automatyczną (w przypadku modelu z tą funkcją).

- Połączenia blokowane są zapisywane w rejestrze połączeń jako nowe pozycje. Każdy taki wpis otrzymuje nazwę **FIL.ZAB.POL**.
- Blokadę połączeń konfiguruje się dla każdej słuchawki osobno. Oznacza to, że użytkownicy korzystający z więcej niż jednej słuchawki pragnący korzystać z tej funkcji powinni więc skonfigurować ją w ustawieniach każdej posiadanej słuchawki.

8.1 Połączenia blokowane (bez numeru) w rejestrze połączeń

1. Naciśnij /OK → / → **FILTR POL**.
2. Naciśnij /OK → / → **WLACZONE / WYLACZONE**.

Jeżeli wybrano opcję **WLACZONE**, naciśnij przycisk  lub  i przewijając, wybierz preferowaną opcję dla połączeń blokowanych: **FIL. ZASTRZ.** (dla połączeń od rozmówców, którzy skorzystali z usługi ukrywania numeru), **FIL. NIEDOST** (dla połączeń z numerów niedostępnych/zastrzeżonych) lub **FIL. WSZYST** (oba rodzaje połączeń).

3. Naciśnij /OK.

9. ROZWIĄZYWANIE PROBLEMÓW TECHNICZNYCH

Problem	Rozwiązania
Telefon nie działa.	<ul style="list-style-type: none">• Sprawdź, czy w słuchawce zainstalowano akumulatorki i czy zostały one prawidłowo naładowane. Zalecamy ustawianie słuchawki z powrotem w bazie po każdej rozmowie.• Wyjmij akumulatorki, po czym zainstaluj je z powrotem i umieść słuchawkę w bazie, aby je naładować. Pełne ładowanie może potrwać do 16 godzin. Jeżeli to nie rozwiąże problemu, zakup nowe akumulatorki.• Sprawdź, czy zasilacz bazy jest prawidłowo podłączony do ściennego gniazdka elektrycznego i czy gniazdko to nie wymaga przypadkiem włączenia osobnym włącznikiem.• Upewnij się, że przewód telefoniczny jest prawidłowo podłączony jednym końcem do gniazda w bazie telefonu, a drugim - do ściennego gniazdka telefonicznego.
Uniwersalna procedura rozwiązywania problemów ze sprzętem elektronicznym:	<p>Jeżeli telefon nie działa prawidłowo, odłóż słuchawkę, ustawiając ją w bazie. Jeżeli telefon nadal nie działa prawidłowo, wykonaj poniższe czynności (zachowując ich kolejność):</p> <ul style="list-style-type: none">• Odłącz kabel zasilający od bazy.• Wyjmij akumulatorki ze słuchawki.• Odczekaj kilka minut, po czym z powrotem podłącz bazę do gniazdka zasilającego.• Z powrotem zainstaluj baterie w słuchawce i umieść słuchawkę w bazie.• Poczekać, aż słuchawka nawiąże połączenie z bazą. Może to potrwać około minuty.
W trakcie rozmowy telefonicznej występują zakłócenia. Gdy używam słuchawki, nie słyszę rozmówcy, rozmówca nie słyszy mnie lub połączenia są często przerywane.	<ul style="list-style-type: none">• Słuchawka może znajdować się poza zasięgiem bazy. Prowadząc rozmowy, spróbuj znajdować się bliżej bazy.• Jeżeli na tej samej linii telefonicznej korzystasz również z usługi szerokopasmowego łącza internetowego (DSL), konieczne jest zainstalowanie filtra DSL między bazą a ściennym gniazdkiem telefonicznym. Filtr eliminuje powodowane przez usługę DSL zakłócenia i problemy z identyfikacją dzwoniącego. Więcej informacji na temat filtrów DSL uzyskasz u dostawcy usługi dostępu do internetu.• Zakłócenia mogą być także powodowane przez urządzenia elektryczne, w tym inne telefony bezprzewodowe, podłączone do tego samego obwodu

Problem	Rozwiązania
	<p>elektrycznego, co baza opisywanego tu telefonu. Spróbuj oddalić urządzenie podejrzane o powodowanie zakłóceń od bazy telefonu lub podłącz bazę do innego gniazdka.</p> <ul style="list-style-type: none"> • Inne działające urządzenia elektroniczne mogą zakłócać pracę telefonu bezprzewodowego. Wybierając miejsce instalacji telefonu postaraj się, aby znajdował się on jak najdalej od takich urządzeń, jak: rutery bezprzewodowe, radiodbiorniki, wieże radiowe, wieże przekaźnikowe, telefony komórkowe, telefony cyfrowe, domofony, kamery i inne elementy instalacji antywłamaniowych, telewizory, magnetowidy, komputery osobiste, urządzenia kuchenne i inne telefony bezprzewodowe. • Jeżeli telefon jest podłączony do linii telefonicznej razem z modemem lub listwą antyprzebieciową, należy spróbować podłączyć go (lub dany modem lub listwę) do innego gniazdka. Jeżeli to nie rozwiąże problemu, spróbuj zwiększyć odległość między telefonem a modemem, podłączając go do innej listwy antyprzebieciowej. • Sprawne działanie telefonu bezprzewodowego zależy od miejsca ustawienia jego bazy: aby uzyskać najlepszą jakość sygnału, należy ją zainstalować w centralnie położonym miejscu domu lub biura, daleko od ścian i innych masywnych przeszkód. Często poprawę można uzyskać już przez samo ustawienie jej nieco wyżej. • Odłącz bazę od gniazdka telefonicznego i podłącz do niego działający telefon przewodowy. Jeżeli jakość połączenia także i przy użyciu takiego telefonu będzie słaba, oznacza to prawdopodobnie, że wadliwe jest gniazdko, okablowanie linii telefonicznej lub wina leży po stronie operatora. W celu uzyskania pomocy technicznej skontaktuj się z operatorem (połączenie z nim może być odpłatne). • Jeżeli inne telefony w tym samym mieszkaniu lub biurze wykazują podobny problem, jego źródło tkwi w okablowaniu linii telefonicznej lub po stronie operatora. W celu uzyskania pomocy technicznej skontaktuj się z operatorem (połączenie z nim może być odpłatne).
<p>Uniwersalna procedura rozwiązywania problemów ze sprzętem elektronicznym:</p>	<p>Jeżeli telefon nie działa prawidłowo, odłóż słuchawkę, ustawiając ją w bazie. Jeżeli telefon nadal nie działa prawidłowo, wykonaj poniższe czynności (zachowując ich kolejność):</p> <ul style="list-style-type: none"> • Odłącz kabel zasilający od bazy. • Wyjmij baterie ze słuchawki. • Odczekaj kilka minut, po czym z powrotem podłącz bazę do gniazdka zasilającego.

Problem	Rozwiązania
	<ul style="list-style-type: none"><li data-bbox="523 215 1318 286">• Z powrotem zainstaluj baterie w słuchawce i umieść słuchawkę w bazie.<li data-bbox="523 304 1318 376">• Poczekaj, aż słuchawka nawiąże połączenie z bazą. Może to potrwać około minuty.

Opisany tu telefon nie jest wyposażony w przewód uziemiający. Może to być przyczyną niedostępności niektórych funkcji w przypadku korzystania z lokalnej centrali telefonicznej. W takim przypadku należy zwrócić się o pomoc do podmiotu odpowiedzialnego za zainstalowaną w mieszkaniu lub biurze sieć teleinformatyczną.

10. GWARANCJA I RĘKOJMIA

GWARANCJA NA PRODUKT VTECH

Szanowny Kliencie, dziękujemy Ci za zakup telefonu marki VTech. Treść dotyczącej go gwarancji zamieściliśmy w witrynie internetowej **plphones.vtech.com**, w której należy zarejestrować nabyty telefon. Na mocy obowiązującego prawa telefon jest również objęty 2-letnią rękojmią sprzedawcy. W przypadku wystąpienia problemów technicznych w ciągu 2 lat od zakupu produktu należy więc skontaktować się telefonicznie lub przez e-mail z działem obsługi gwarancyjnej sprzedawcy produktu.

Gwarancja rozszerzona

Prosimy o zachowanie kopii dowodu zakupu. Będzie ona potrzebna w przypadku zwrotu produktu jego sprzedawcy.

1. Jeżeli problem z produktem wystąpi po upływie 2 lat od jego zakupu, lecz przed upływem 5 lat od jego daty: Ważność rękojmi jest uzależniona od zarejestrowania opisanego tu produktu w ciągu 30 dni od zakupu w witrynie producenta pod adresem: **plphones.vtech.com**.
2. Gwarancja rozszerzona nie obejmuje: baterii i akumulatorów, kabli, szkód wyrządzonych przez zwierzęta, szkód spowodowanych upadkiem, wodą lub promieniami słonecznymi.

Dziękujemy!

11. ZGODNOŚĆ I CERTYFIKATY

Niniejszy analogowy telefon bezprzewodowy (DECT) spełnia podstawowe wymagania zawarte w Dyrektywie R&TTE 1999/5/WE w sprawie urządzeń radiowych i końcowych urządzeń telekomunikacyjnych i nadaje się do podłączania i użytkowania w państwie członkowskim wskazanym na jego bazie i/lub opakowaniu.

Z deklaracją zgodności dotyczącą przedmiotowego produktu można zapoznać się pod adresem **plphones.vtech.com**.

Symbol CE potwierdza zgodność niniejszego telefonu z powyższą dyrektywą.



12. ZALECENIA DOTYCZĄCE PIELEGNACJI I KONSERWACJI

Dbaj o swój telefon

- Ten telefon bezprzewodowy zawiera zaawansowane części elektroniczne i wymaga ostrożnego i delikatnego traktowania.
- Chroń telefon przed wstrząsami i uderzeniami.
- Zawsze powoli i ostrożnie odkładaj słuchawkę.
- Zachowaj oryginalne opakowanie; przyda się, jeżeli kiedykolwiek zajdzie potrzeba transportu lub wysyłki telefonu.

Chroń telefon przed wodą

- Zamoczenie telefonu może doprowadzić do jego trwałego uszkodzenia. Nie wolno używać słuchawki na zewnątrz budynków w deszczową pogodę ani dotykać jej mokrymi rękami. Nie wolno ustawiać bazy telefonu w pobliżu zlewu, umywalki, wanny ani kabiny prysznicowej.

Burze z wyładowaniami atmosferycznymi

- Burze z piorunami mogą niekiedy powodować nagłe przepięcia w sieci elektrycznej, grożące uszkodzeniem podłączonych do niej urządzeń. Dla własnego bezpieczeństwa, użytkując sprzęt elektroniczny w trakcie burzy należy zachować dużą ostrożność.

Czyszczenie telefonu

- Obudowa telefonu jest wykonana z wytrzymałego plastiku i powinna zachować doskonały wygląd przez wiele lat jego użytkowania. Do pielęgnacji jej powierzchni wolno używać wyłącznie ściereczki nieznacznie zwilżonej wodą lub łagodnym mydłem.
- Nie wolno używać nadmiernie mokrych ściereczek, polewać telefonu wodą ani używać jakiegokolwiek rodzaju rozpuszczalników.

UWAGA!

Należy pamiętać, że urządzenia elektryczne mogą powodować groźne obrażenia, jeżeli ulegną zamoczeniu, zanurzeniu w wodzie lub zostaną ustawione na mokrej powierzchni. W przypadku wypadnięcia bazy telefonu do wody **NIE WOLNO PRÓBOWAĆ WYJMOWAĆ JEJ Z WODY ZANIM UPRZEDNIO NIE ODŁĄCZY SIĘ JEJ ZASILACZA OD GNIAZDKA ZASILAJĄCEGO**. Odłączywszy zasilacz od gniazdka, należy wyjąć urządzenie z wody, delikatnie pociągając za suchą część odłączonego od sieci elektrycznej zasilacza.

OSTROŻNIE!

INSTALACJA BATERII LUB AKUMULATORA NIEWŁAŚCIWEGO TYPU GROZI WYBUCEM. ZUŻYTE AKUMULATORY NALEŻY ZUTYLIZOWAĆ ZGODNIE ZE WSKAZÓWKAMI ICH PRODUCENTA.

VTECH TELECOMMUNICATIONS LTD.

Spółka Grupy VTECH.

Wszystkie prawa zastrzeżone. Copyright © VTech Telecommunications Ltd. 2015
Wersja 1.0. 12/15.

